

# **Преобразователь частоты векторный ПЧВЗ**

## **Руководство по проектированию**

## Содержание

Введение.....	3
1 Алгоритм выбора модификации преобразователя частоты ОВЕН ПЧВЗ .....	4
1.1 Выбор типа АД и модификации ПЧВЗ.....	5
2 Дополнительное оборудование .....	6
2.1 Структурные схемы приводов с ПЧВЗ.....	6
2.2 Устройства защиты и коммутации в цепи питания ПЧВЗ .....	7
2.2.1 Выбор автоматических выключателей.....	7
2.2.2 Выбор плавких предохранителей .....	8
2.2.3 Выбор магнитных контакторов.....	8
2.3 Выбор сетевых дросселей.....	9
2.4 Выбор радиочастотных фильтров.....	10
2.5 Выходные фильтры для ПЧВЗ.....	11
2.5.1 Выбор дросселей dU/dt .....	11
2.5.2 Выбор моторных дросселей .....	12
2.5.3 Выбор синусных фильтров.....	13
2.6 Выбор средств защиты ПЧВ при управлении группой АД.....	14
2.7 Выбор монтажных шкафов .....	15
2.8 Система основного/резервного питания ПЧВЗ .....	16
3 Ввод ПЧВЗ в эксплуатацию .....	18
3.1 «БЫСТРЫЙ СТАРТ ПЧВЗ» .....	18
3.2 Инициализация (сброс параметров на заводские значения) .....	19
3.3 Индикация значений параметров на ЖКИ .....	19
4 Примеры программных конфигураций ПЧВЗ .....	20
4.1 Настройки ПЧВЗ для типа питающей сети и режимов АД.....	20
4.2 Управление скоростью АД до 20 % выше номинальной .....	21
4.3 Управление скоростью с инверсной характеристикой .....	22
4.4 Управление скоростью АД по цифровым входам (цифровой потенциометр).....	23
4.5 Поддержание заданного давления .....	24
4.6 Поддержание разности (перепада) давлений.....	25
4.7 «Спящий» режим.....	26
4.8 Контроль обрыва ремня.....	28
4.9 Удаленное управление по RS-485.....	28
4.10 Противопожарный режим.....	29
4.11 Использование двух наборов для удаленного управления по интерфейсу RS-485 и локальному управлению по сигналу от датчика обратной связи .....	29
5 Примеры опроса и управления ПЧВЗ по интерфейсу RS-485 .....	31
5.1 Настройки интерфейса связи RS-485 на ОВЕН ПЧВЗ.....	31

5.2 Адресация регистров ПЧВЗ.....	32
5.3 Удаленный опрос и управление ОВЕН ПЧВЗ с помощью ОВЕН ПЛК-150 .....	34
5.3.1 Настройки ПЛК-150 для связи с ПЧВЗ.....	34
5.3.2 Удаленный опрос и управление ОВЕН ПЧВЗ с помощью Lectus OPC.....	39
6 Работа с конфигуратором ПЧВЗ .....	44
6.1 Назначение программного продукта .....	44
6.2 Работа с конфигуратором.....	44
6.2.1 Общая структура конфигуратора .....	44
6.2.2 Работа без подключения к ПЧВЗ .....	47
6.2.3 Настройка связи .....	48
6.2.4 Чтение и запись параметров ПЧВЗ .....	48
6.2.5 Работа с меню удаленного управления.....	49
6.2.6 Работа с меню ПИД-регулирование .....	51
6.2.7 Окно «Аналоговые входы и выходы».....	51
6.3 Окно «Дискретные входы и выход».....	52
6.4 Окно «Скалярное управление» .....	53
6.5 Окно «Выбор заданий» .....	53
6.6 Окно «Спящий режим».....	54
6.7 Окно «Пожарный режим».....	55
6.8 Работа с конфигурациями .....	55
Лист регистрации изменений .....	57

# Введение

Настоящее Руководство по проектированию предназначено для ознакомления обслуживающего персонала с основами проектирования приводов и процедурой составления типовых программных конфигураций для преобразователей частоты векторных ПЧВЗ (далее ПЧВЗ).

В разделе 1 представлен алгоритм выбора модификации ПЧВЗ и электродвигателя под задачу управления с учетом электрических параметров двигателя.

В разделе 2 приводится краткое описание схемы привода частотного управления с дополнительным оборудованием и значимые параметры дополнительного оборудования для его подбора.

В разделе 3 приводится последовательность действий, а также технические и программные возможности для первого ввода ПЧВЗ в эксплуатацию.

В разделе 4 приводятся примеры программных конфигураций ПЧВЗ для решения некоторых распространенных задач управления.

В разделе 5 приведены примеры организации связи с ПЧВЗ по сети RS-485, а также опроса и удаленного управления привода с ПЛК, SCADA - системы.

В разделе 6 описаны основные возможности работы с конфигуратором ПЧВЗ.

Устройство, принцип действия, конструкция, процессы монтажа и технической эксплуатации привода описаны в документе «Преобразователь частоты векторный ПЧВЗ. Руководство по эксплуатации». Программирование ПЧВЗ описано в документе «Руководство пользователя ПЧВЗ».

ПЧВЗ всех исполнений комплектуются локальной панелью оператора, используемой для программирования и индикации значений параметров работы привода.

### Сокращения, знаки и аббревиатуры, используемые в руководстве:

<b>АД</b>	– Асинхронный двигатель.
<b>ААД</b>	– Автоматическая адаптация к электродвигателю.
<b>АПВ</b>	– Автоматическое возобновление работы (подробнее см. РП ПЧВЗ пар. 0-04)
<b>АОЭ</b>	– Автоматическая оптимизация энергопотребления
<b>ЖКИ</b>	– Жидкокристаллический индикатор (на ЛПО)
<b>ЛПО</b>	– Локальная панель оператора – съемная лицевая панель, предназначенная для индикации значений параметров работы привода и для программирования его работы
<b>ОС</b>	– Обратная связь (электрический сигнал)
<b>ПИ-регулятор</b>	– Пропорционально-интегральный регулятор
<b>ПК</b>	– Персональный компьютер
<b>ПЛК</b>	– Программируемый логический контроллер
<b>ПЧВЗ</b>	– Преобразователь частоты векторный
<b>РЭ</b>	– Руководство по эксплуатации
<b>РП</b>	– Руководство пользователя
<b>ШИМ</b>	– Широтно-импульсная модуляция
<b>ЭТР</b>	– Электронное тепловое реле
<b>U/f</b>	– Вольт-частотное или скалярное управление приводом
<b>V</b>	– Векторный принцип управления
<b>Δ</b>	– Схема соединения фаз «треугольник»
<b>Y</b>	– Схема соединения фаз «звезда»

## 1 Алгоритм выбора модификации преобразователя частоты ОВЕН ПЧВ3

Выбор модификации ПЧВ3 производится по величине номинального тока электродвигателя.

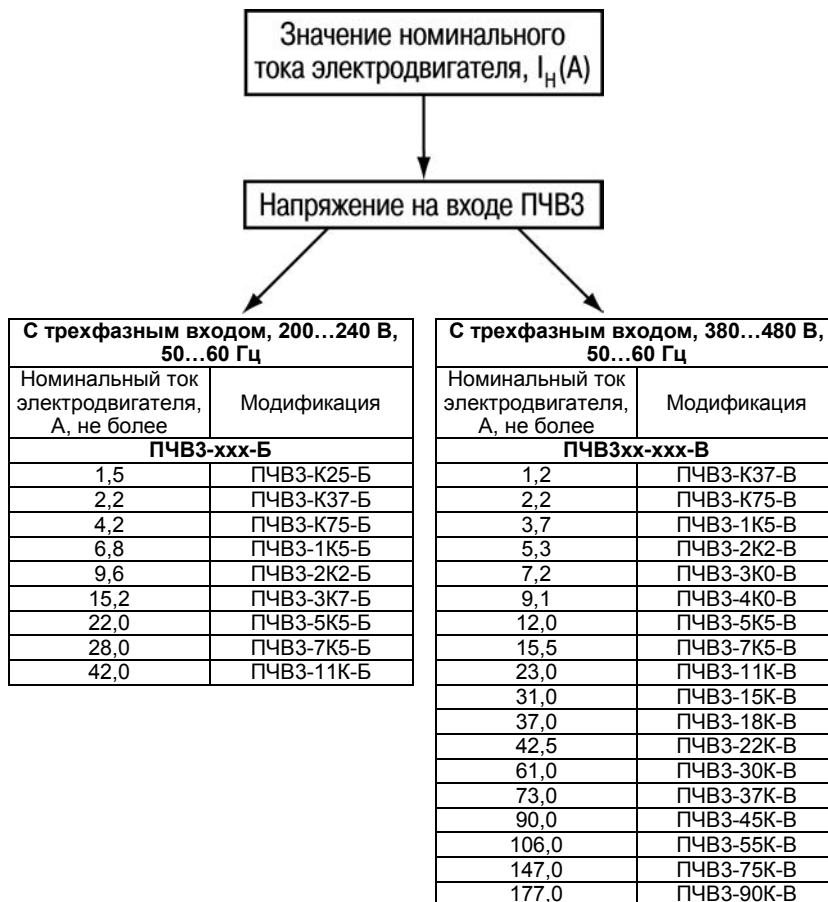

### Примечания

1 При выборе модификации ПЧВ следует учитывать требования раздела 2.2 Руководства по эксплуатации.

2 Модификация ПЧВ, для управления группой АД, выбирается из условия: суммарный фазный ток параллельно подключенных АД не должен превышать выходной ток ПЧВ.

## 1.1 Выбор типа АД и модификации ПЧВЗ

### Пример технического задания (ТЗ)

Выбрать тип двигателя и модификацию ПЧВЗ для привода механизма со следующими техническими параметрами:

- а) Тип питающей сети – однофазная сеть: 220В+ - 10%, 50Гц.
- б) Расчетная механическая мощность электропривода -  $P = 2,2$  кВт.
- в) Диапазон изменения скорости – от 0 до 1300 об/мин.
- г) Момент сопротивления – номинальный, во всем диапазоне скоростей.
- д) Режим работы продолжительный - S1.
- е) Степень защиты оборудования, не ниже IP54.

### Выбор типа АД

Требованиям ТЗ удовлетворяет трехфазный электродвигатель типа: 4A90L4 с двойным напряжением питания: 220|380В, 50 Гц.

Технические параметры электродвигателя 4A90L4:

- а) Мощность на валу -  $P_2 = 2,2$  кВт.
- б) Номинальное напряжение -  $3 \times \Delta/Y$  220/380 В+ - 10%, 50 Гц.
- в) Номинальный ток потребления -  $I_{ном} = 8,7/5$  А,
- г) Номинальная скорость вращения вала АД -  $n_{ном} = 1435$  об/мин.
- д) Режим работы - S1 (продолжительный).

Для обеспечения номинального крутящего момента АД, при питании напряжением 220 В, следует переключить его обмотки по схеме соединения - « $\Delta$ » ( $I_{ном} = 8,7$  А), а при работе на пониженных скоростях применить дополнительные меры по охлаждению его корпуса.

### Выбор модификации ПЧВЗ

а) По напряжению питающей сети:  $U_c = 220$ В и величине номинального тока:  $I_{ном} = 8,7$ А, в первом приближении, соответствует модификация: ПЧВЗ-2К2-Б. Однако, учитывая требуемую степень защиты оборудования – IP54 необходимо разместить его в монтажном шкафу и выбирать модификацию ПЧВЗ с коэффициентом запаса по выходному току,  $K_1 \geq 1,3$ . Такая мера необходима для безаварийной работы ПЧВЗ в условиях ограниченного доступа охлаждающего воздуха для отвода тепла от ПЧВЗ.

Тогда, расчетное значение выходного тока для выбора модификации ПЧВЗ:  
 $I_{расч} = I_{ном} \times K_1 \geq 8,7 \times 1,3 \geq 11,3$  А

- б) Требованию по току  $I_{расч} \geq 11,3$  А удовлетворяет модификация: ПЧВЗ-3К7-Б.

### 2 Дополнительное оборудование

#### 2.1 Структурные схемы приводов с ПЧВЗ

Для повышения качества управления и безотказной работы привода рекомендуется применять совместно с ПЧВ внешнее дополнительное оборудование. Схема его подключения приведена на рисунке 2.1.



Рисунок 2.1 - Рекомендуемая структурная схема привода ПЧВЗ

## 2.2 Устройства защиты и коммутации в цепи питания ПЧВЗ

Для обеспечения безаварийной работы ПЧВ в его входных и выходных цепях рекомендуется использовать дополнительное оборудование, описание которого приводится в данном разделе.

### 2.2.1 Выбор автоматических выключателей

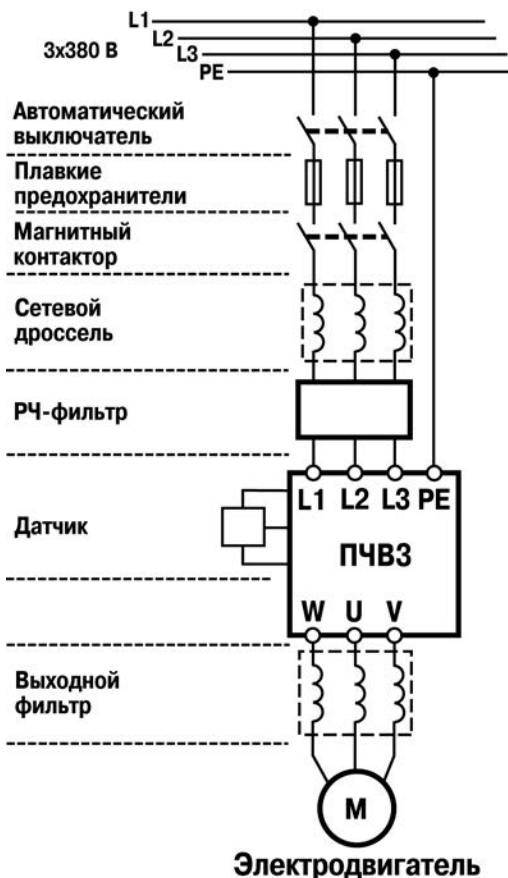
Автоматические выключатели являются защитными аппаратами многократного действия и предназначены для защиты вентильных преобразователей от коротких замыканий и перегрузок по току. В цепи питающей сети ПЧВ следует применять автоматические выключатели с характеристикой «В» в трехполюсном конструктивном исполнении.

Рекомендуемые номиналы тока автоматических выключателей для модификаций ПЧВ приведены в таблице 2.1.

**Таблица 2.1 – Параметры для подбора автоматического выключателя**

Модификация ПЧВЗ	Входной ток ПЧВЗ, А	Номинальный ток выключателя, А
ПЧВЗ-К25-Б	1,5	6
ПЧВЗ-К37-Б	2,0	10
ПЧВЗ-К75-Б	3,5	16
ПЧВЗ-1К5-Б	6,5	20
ПЧВЗ-2К2-Б	10,0	25
ПЧВЗ-3К7-Б	16,0	30
ПЧВЗ-5К5-Б	24,0	50
ПЧВЗ-7К5-Б	32,0	60
ПЧВЗ-11К-Б	45,0	100
ПЧВЗ-К37-В	1,5	6
ПЧВЗ-К75-В	3,0	10
ПЧВЗ-1К5-В	4,0	10
ПЧВЗ-2К2-В	5,5	16
ПЧВЗ-3К0-В	7,0	20
ПЧВЗ-4К0-В	9,5	25
ПЧВЗ-5К5-В	13,0	30
ПЧВЗ-7К5-В	17,0	40
ПЧВЗ-11К-В	25,0	50
ПЧВЗ-15К-В	33,0	60
ПЧВЗ-18К-В	39,0	75
ПЧВЗ-22К-В	46,0	100
ПЧВЗ-30К-В	63,0	125
ПЧВЗ-37К-В	77,0	150
ПЧВЗ-45К-В	93,0	175
ПЧВЗ-55К-В	113,0	250
ПЧВЗ-75К-В	154,0	315
ПЧВЗ-90К-В	182,0	315



### 2.2.2 Выбор плавких предохранителей

Для защиты силовых вентилях преобразователя частоты при внутренних коротких замыканиях в цепи питания ПЧВ применяются быстродействующие (единицы микросекунд) плавкие предохранители.

**Внимание!** Не рекомендуется устанавливать для защиты АД плавкие предохранители на выходе ПЧВЗ.

Рекомендуемые номиналы тока для подбора плавких предохранителей представлены в таблице 2.2.

**Таблица 2.2 – Параметры для подбора плавкого предохранителя**

Модификация ПЧВЗ	Входной ток ПЧВЗ, А	Номинальный ток предохранителя, А
ПЧВЗ-К25-Б	1,5	6
ПЧВЗ-К37-Б	2,0	10
ПЧВЗ-К75-Б	3,5	16
ПЧВЗ-1К5-Б	6,5	20
ПЧВЗ-2К2-Б	10,0	50
ПЧВЗ-3К7-Б	16,0	6
ПЧВЗ-5К5-Б	24,0	50
ПЧВЗ-7К5-Б	32,0	60
ПЧВЗ-11К-Б	45,0	100
ПЧВЗ-К37-В	1,5	6
ПЧВЗ-К75-В	3,0	10
ПЧВЗ-1К5-В	4,0	10
ПЧВЗ-2К2-В	5,5	16
ПЧВЗ-3К0-В	7,0	20
ПЧВЗ-4К0-В	9,5	25
ПЧВЗ-5К5-В	13,0	30
ПЧВЗ-7К5-В	17,0	40
ПЧВЗ-11К-В	25,0	50
ПЧВЗ-15К-В	33,0	60
ПЧВЗ-18К-В	39,0	75
ПЧВЗ-22К-В	46,0	100
ПЧВЗ-30К-В	63,0	125
ПЧВЗ-37К-В	77,0	150
ПЧВЗ-45К-В	93,0	175
ПЧВЗ-55К-В	113,0	250
ПЧВЗ-75К-В	154,0	315
ПЧВЗ-90К-В	182,0	315

### 2.2.3 Выбор магнитных контакторов

Магнитный контактор служит для местного или дистанционного управления питанием, а так же для выполнения защитных функций ПЧВ.

**Внимание!** Не рекомендуется использовать магнитный контактор для оперативного пуска и останова ПЧВ (частых коммутаций на входе).

Допустимое число включений питания для модификаций ПЧВ по мощности:

- до 30 кВт – 2 вкл/мин;
- более 30 кВт – 1 вкл/мин.

Рекомендуемые номиналы тока для подбора магнитных контакторов для ПЧВЗ приведены в таблице 2.3

**Таблица 2.3 – Параметры для подбора магнитного контактора**

Модификация	Входной ток ПЧВЗ, А	Номинальный ток контактора, А
ПЧВЗ-К25-Б	1,5	10
ПЧВЗ-К37-Б	2,0	10
ПЧВЗ-К75-Б	3,5	16
ПЧВЗ-1К5-Б	6,5	25
ПЧВЗ-2К2-Б	10,0	32
ПЧВЗ-3К7-Б	16,0	40
ПЧВЗ-5К5-Б	24,0	50
ПЧВЗ-7К5-Б	32,0	63
ПЧВЗ-11К-Б	45,0	100
ПЧВЗ-К37-В	1,5	10
ПЧВЗ-К75-В	3,0	10
ПЧВЗ-1К5-В	4,0	10
ПЧВЗ-2К2-В	5,5	16
ПЧВЗ-3К0-В	7,0	25
ПЧВЗ-4К0-В	9,5	32
ПЧВЗ-5К5-В	13,0	32
ПЧВЗ-7К5-В	17,0	40
ПЧВЗ-11К-В	25,0	50
ПЧВЗ-15К-В	33,0	50
ПЧВЗ-18К-В	39,0	50
ПЧВЗ-22К-В	46,0	63
ПЧВЗ-30К-В	63,0	100
ПЧВЗ-37К-В	77,0	100
ПЧВЗ-45К-В	93,0	160
ПЧВЗ-55К-В	113,0	250
ПЧВЗ-75К-В	154,0	315
ПЧВЗ-90К-В	182,0	315

### 2.3 Выбор сетевых дросселей

Сетевой дроссель повышает коэффициент мощности и рекомендуется, если мощность источника питания (распределительного трансформатора) более 500 кВА и превышает в шесть и более раз мощность ПЧВ или если длина кабеля между источником питания и преобразователем частоты менее 10 м.

При работе инвертор ПЧВ генерирует высшие гармоники тока, которые искажают форму и симметрию фаз питающего напряжения. Чем больше мощность ПЧВ, тем большие искажения он вносит в систему электроснабжения. Высшие гармоники тока приводят к дополнительным потерям в магнитопроводах других двигателей и трансформаторов, вызывая нагрев и сокращение срока службы. Кроме того, высшие гармоники могут приводить к нестабильной работе электронных приборов.

Все модификации ПЧВ имеют встроенные дроссели в звене постоянного тока, которые снижают степень воздействия указанных негативных факторов на питающую сеть. Однако, в случае их недостаточности применяются сетевые дроссели.

При внезапных коротких замыканиях на входе и выходе ПЧВ или при грозовых перенапряжениях в сети сетевой дроссель ограничивает скорость нарастания тока через диоды и транзисторы IGBT-модуля, что обеспечивает успешное срабатывание электронной токовой защиты ПЧВ.

Применение сетевого дросселя в составе привода ПЧВ:

- 1 Позволяет более полно использовать энергосберегающие свойства ПЧВ в приводах насосов, вентиляторов или других механизмов;
- 2 Защищает сеть электроснабжения от высших гармоник от ПЧВ;
- 3 Защищает ПЧВ от асимметрии и перенапряжений в сети электроснабжения;
- 4 Повышает коэффициент мощности.

## 2 Устройства защиты и коммутации в цепи питания ПЧВЗ

Рекомендуемые номиналы тока и индуктивности сетевых дросселей для модификаций ПЧВЗ приведены в таблице 2.4.

**Таблица 2.4 – Параметры для подбора сетевого дросселя**

Модификация ПЧВЗ	Ток дросселя, А	Индуктивность дросселя, мГн
ПЧВЗ-К25-Б	4	6,50
ПЧВЗ-К37-Б	4	4,50
ПЧВЗ-К75-Б	6	3,60
ПЧВЗ-1К5-Б	8	3,60
ПЧВЗ-2К2-Б	12	2,40
ПЧВЗ-3К7-Б	16	1,80
ПЧВЗ-5К5-Б	25	1,20
ПЧВЗ-7К5-Б	32	0,82
ПЧВЗ-11К-Б	45	0,59
ПЧВЗ-К37-В	4	16,0
ПЧВЗ-К75-В	4	8,50
ПЧВЗ-1К5-В	4	7,50
ПЧВЗ-2К2-В	6	3,50
ПЧВЗ-3К0-В	10	3,00
ПЧВЗ-4К0-В	10	2,70
ПЧВЗ-5К5-В	12	2,00
ПЧВЗ-7К5-В	16	1,40
ПЧВЗ-11К-В	25	0,90
ПЧВЗ-15К-В	32	0,90
ПЧВЗ-18К-В	40	0,50
ПЧВЗ-22К-В	45	0,50
ПЧВЗ-30К-В	63	0,40
ПЧВЗ-37К-В	75	0,33
ПЧВЗ-45К-В	100	0,27
ПЧВЗ-55К-В	120	0,27
ПЧВЗ-75К-В	160	0,20
ПЧВЗ-90К-В	180	0,16

### 2.4 Выбор радиочастотных фильтров

Для обеспечения электромагнитной совместимости (ЭМС) на входе питания ПЧВЗ рекомендуется применять радиочастотные фильтры (далее РЧ-фильтры). Серия ПЧВЗ имеет встроенные радиочастотные фильтры, удовлетворяющие требованиям класса А1 по ГОСТ Р 51318.11-2006. Излучение радиопомех может быть дополнительно уменьшено применением экранированных кабелей, металлических кожухов и экранов. Однако, в некоторых случаях для исключения влияния радиопомех на работу электронной аппаратуры, которая подключена к этой же сети, требуется применение дополнительных внешних фильтров. Рекомендуемые параметры радиочастотных фильтров для ПЧВЗ приведены в таблице 2.5.

**Таблица 2.5 – Параметры для подбора радиочастотного фильтра**

Модификация	Напряжение, В	Ток фильтра, А
ПЧВЗ-К25-Б	3 × 220	4
ПЧВЗ-К37-Б		4
ПЧВЗ-К75-Б		6
ПЧВЗ-1К5-Б		8
ПЧВЗ-2К2-Б		12
ПЧВЗ-3К7-Б		16
ПЧВЗ-5К5-Б		25
ПЧВЗ-7К5-Б		32
ПЧВЗ-11К-Б		45

Окончание таблицы 2.5

Модификация	Напряжение, В	Ток фильтра, А
ПЧВЗ-К37-В	3 × 380	4
ПЧВЗ-К75-В		4
ПЧВЗ-1К5-В		4
ПЧВЗ-2К2-В		6
ПЧВЗ-3К0-В		10
ПЧВЗ-4К0-В		10
ПЧВЗ-5К5-В		12
ПЧВЗ-7К5-В		16
ПЧВЗ-11К-В		25
ПЧВЗ-15К-В		32
ПЧВЗ-18К-В		40
ПЧВЗ-22К-В		45
ПЧВЗ-30К-В		63
ПЧВЗ-37К-В		75
ПЧВЗ-45К-В		100
ПЧВЗ-55К-В		120
ПЧВЗ-75К-В		160
ПЧВЗ-90К-В		180

## 2.5 Выходные фильтры для ПЧВЗ

Для повышения качества управления и срока службы электродвигателя рекомендуется применять на выходе ПЧВЗ: моторные и  $dU/dt$  дроссели, синусные фильтры.

### 2.5.1 Выбор дросселей $dU/dt$

Основное назначение дросселей  $dU/dt$  - снижение скорости нарастания напряжения и величины перенапряжения на клеммах АД вследствие импульсной формы напряжения от ПЧВ. Дроссели  $dU/dt$  устанавливаются в непосредственной близости от выхода ПЧВ и рекомендуются в следующих случаях:

- при коротком кабеле между преобразователем частоты и АД;
- со старыми или перемотанными АД;
- в агрессивных или с высокой влажностью средах.

Рекомендуемые параметры дросселей  $dU/dt$  для модификаций ПЧВ приведены в таблице 2.6.

Таблица 2.6 - Параметры для подбора дросселя  $dU/dt$

Модификация	Ток дросселя, А	Индуктивность дросселя, мГн
ПЧВЗ-К25-Б	2	4,910
ПЧВЗ-К37-Б	4	3,200
ПЧВЗ-К75-Б	6	1,800
ПЧВЗ-1К5-Б	8	1,270
ПЧВЗ-2К2-Б	10	0,700
ПЧВЗ-3К7-Б	16	0,520
ПЧВЗ-5К5-Б	25	0,240
ПЧВЗ-7К5-Б	32	0,240
ПЧВЗ-11К-Б	50	0,160
ПЧВЗ-К37-В	2	4,910
ПЧВЗ-К75-В	4	2,800
ПЧВЗ-1К5-В	4	1,800
ПЧВЗ-2К2-В	6	1,270

**Окончание таблицы 2.6**

Модификация	Ток дросселя, А	Индуктивность дросселя, мГн
ПЧВЗ-3К0-В	8	0,940
ПЧВЗ-4К0-В	10	0,700
ПЧВЗ-5К5-В	12	0,700
ПЧВЗ-7К5-В	16	0,520
ПЧВЗ-11К-В	25	0,240
ПЧВЗ-15К-В	32	0,240
ПЧВЗ-18К-В	40	0,200
ПЧВЗ-22К-В	50	0,160
ПЧВЗ-30К-В	75	0,100
ПЧВЗ-37К-В	90	0,100
ПЧВЗ-45К-В	90	0,084
ПЧВЗ-55К-В	110	0,071
ПЧВЗ-75К-В	160	0,041
ПЧВЗ-90К-В	180	0,041

### 2.5.2 Выбор моторных дросселей

При питании АД от ПЧВ к его обмоткам прикладывается импульсное напряжение с широким частотным спектром, который негативно влияет на свойства изоляционных материалов и вызывает гармоники в форме его фазного тока. Моторные дроссели снижают угрозу пробоя изоляции и величину пульсаций тока АД, а так же компенсируют емкостные токи длинных моторных кабелей и позволяют увеличить их длину. Моторные дроссели следует устанавливать в непосредственной близости к ПЧВ. Рекомендуемые параметры моторных дросселей для ПЧВ приведены в таблице 2.7.

**Таблица 2.7 - Параметры для подбора моторного дросселя**

Модификация	Ток дросселя, А	Индуктивность дросселя, мГн
ПЧВЗ-К25-Б	2	24,00
ПЧВЗ-К37-Б	4	20,00
ПЧВЗ-К75-Б	6	16,00
ПЧВЗ-1К5-Б	8	12,00
ПЧВЗ-2К2-Б	10	9,50
ПЧВЗ-3К7-Б	16	7,60
ПЧВЗ-5К5-Б	25	4,70
ПЧВЗ-7К5-Б	32	5,60
ПЧВЗ-11К-Б	50	3,60
ПЧВЗ-К37-В	2	16,30
ПЧВЗ-К75-В	4	12,40
ПЧВЗ-1К5-В	4	9,20
ПЧВЗ-2К2-В	6	7,50
ПЧВЗ-3К0-В	8	6,20
ПЧВЗ-4К0-В	10	5,30
ПЧВЗ-5К5-В	12	4,10
ПЧВЗ-7К5-В	16	3,60
ПЧВЗ-11К-В	25	2,50
ПЧВЗ-15К-В	32	2,00
ПЧВЗ-18К-В	40	1,50
ПЧВЗ-22К-В	50	1,30
ПЧВЗ-30К-В	60	1,30
ПЧВЗ-37К-В	90	0,80

Окончание таблицы 2.7

Модификация	Ток дросселя, А	Индуктивность дросселя, мГн
ПЧВЗ-45К-В	90	0,70
ПЧВЗ-55К-В	110	0,63
ПЧВЗ-75К-В	160	0,40
ПЧВЗ-90К-В	180	0,33

### 2.5.3 Выбор синусных фильтров

Синусные фильтры представляют собой комбинацию емкостных и индуктивных элементов. Высокая частота преобразования инвертора ПЧВ поглощается синусным фильтром и на его выходе получается синусоидальное напряжение без гармонических составляющих, что позволяет значительно увеличивать длину моторных кабелей (до 150 метров) и исключает необходимость применения экранированного кабеля. Кроме того, при качественной фильтрации напряжения, снижается нагрев и акустический шум АД, что увеличивает срок его службы. Синусные фильтры устанавливаются в непосредственной близости к ПЧВ.

**Внимание!** Конденсаторы фильтра должны быть в цепи по направлению к АД.

Рекомендуемые параметры синусных фильтров приведены в таблице 2.8.

Таблица 2.8 - Параметры для подбора синусного фильтра

Модификация	Ток фильтра, А	Индуктивность фильтра, мГн	Емкость фильтра, мкФ
ПЧВЗ-К25-Б	2	24,00	1,0
ПЧВЗ-К37-Б	4	20,00	1,0
ПЧВЗ-К75-Б	6	16,00	3,3
ПЧВЗ-1К5-Б	8	12,00	3,3
ПЧВЗ-2К2-Б	10	9,50	4,7
ПЧВЗ-3К7-Б	16	7,60	4,7
ПЧВЗ-5К5-Б	25	4,70	6,8
ПЧВЗ-7К5-Б	32	5,60	6,8
ПЧВЗ-11К-Б	50	3,60	10,0
ПЧВЗ-К37-В	2	16,30	1,0
ПЧВЗ-К75-В	4	12,40	1,0
ПЧВЗ-1К5-В	4	9,20	3,3
ПЧВЗ-2К2-В	6	7,50	3,3
ПЧВЗ-3К0-В	8	6,20	4,7
ПЧВЗ-4К0-В	10	5,30	4,7
ПЧВЗ-5К5-В	12	4,10	6,8
ПЧВЗ-7К5-В	16	3,60	6,8
ПЧВЗ-11К-В	25	2,50	6,8
ПЧВЗ-15К-В	32	2,00	10,0
ПЧВЗ-18К-В	40	1,50	10,0
ПЧВЗ-22К-В	50	1,30	10,0
ПЧВЗ-30К-В	60	1,30	10,0
ПЧВЗ-37К-В	90	0,80	10,0
ПЧВЗ-45К-В	90	0,70	10,0
ПЧВЗ-55К-В	110	0,63	16,0
ПЧВЗ-75К-В	160	0,40	16,0
ПЧВЗ-90К-В	180	0,33	16,0

## 2.6 Выбор средств защиты ПЧВ при управлении группой АД

Серия приборов ПЧВЗ допускают управление группой АД, подключенных по структурной схеме привода на рисунке 2.2.

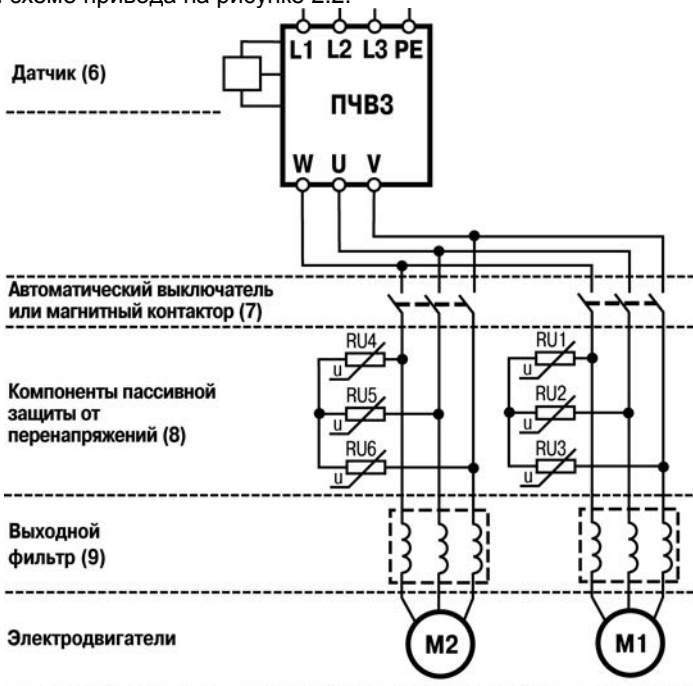

**Рисунок 2.2 - Структурная схема привода для управления группой АД**

В случае необходимости раздельной токовой защиты или коммутации вращающихся АД на выходе ПЧВ применяются элементы (8), которые при размыкании в произвольной фазе тока возбуждают ЭДС самоиндукции в обмотках статора АД (перенапряжение). Для предотвращения пробоя IGBT-модуля ПЧВ, в качестве защитных компонентов RU1 - RU6 для каждого АД, следует применять варисторы по схеме соединения «звезда без нейтрали»:

- для напряжения питающей сети: 3 × 220 В, модификации ПЧВЗ-х-Б – с классификационным напряжением 390 В (код 391),
- для напряжения питающей сети: 3 × 380В, модификации ПЧВЗ-х-В – с классификационным напряжением 470 В (код 471).

Элементы (8) должны иметь трехполюсное исполнение и отключать одновременно все три фазы АД, при перегрузке в любой из них. Элементы схемы (8), (9), (10) следует располагать в непосредственной близости друг к другу и к выходу ПЧВ.

В качестве программной поддержки безаварийной коммутации АД следует включить функции ПЧВ «ЗАПУСК С ХОДА» в параметре 1-73(1) и «КОНТРОЛЬ ПЕРЕНАПРЯЖЕНИЯ» в параметре 2-17(2).

## 2.7 Выбор монтажных шкафов

Для защиты преобразователя и дополнительного оборудования от внешних воздействий, рекомендуется монтировать оборудование в шкаф со степенью защиты IP66. Рекомендуемые габариты шкафов для размещения ПЧВЗ, представлены в таблице 2.9.

**Таблица 2.9 - Выбор шкафов для размещения оборудования**

ПЧВЗ		Монтажный шкаф		
Модификация	Тип корпуса	Минимальные габариты, мм	Рекомендуемые габариты, мм	Степень защиты
ПЧВЗ-К25-Б	1	150x250x200	300x300x250	IP66
ПЧВЗ-К37-Б	1	150x250x200	300x300x250	IP66
ПЧВЗ-К75-Б	1	150x250x200	300x300x250	IP66
ПЧВЗ-1К5-Б	1	150x250x200	300x300x250	IP66
ПЧВЗ-2К2-Б	2	150x300x250	300x350x250	IP66
ПЧВЗ-3К7-Б	3	150x300x250	300x350x250	IP66
ПЧВЗ-5К5-Б	4	150x350x300	300x400x300	IP66
ПЧВЗ-7К5-Б	4	150x350x300	300x400x300	IP66
ПЧВЗ-11К-Б	5	250x450x300	350x550x400	IP66
ПЧВЗ-К37-В	1	150x250x200	300x300x250	IP66
ПЧВЗ-К75-В	1	150x250x200	300x300x250	IP66
ПЧВЗ-1К5-В	1	150x250x200	300x300x250	IP66
ПЧВЗ-2К2-В	2	150x300x250	300x350x250	IP66
ПЧВЗ-3К0-В	2	150x300x250	300x350x250	IP66
ПЧВЗ-4К0-В	2	150x300x250	300x350x250	IP66
ПЧВЗ-5К5-В	3	150x300x250	300x350x250	IP66
ПЧВЗ-7К5-В	3	150x300x250	300x350x250	IP66
ПЧВЗ-11К-В	4	150x350x300	300x400x300	IP66
ПЧВЗ-15К-В	4	150x350x300	300x400x300	IP66
ПЧВЗ-18К-В	5	250x450x300	350x550x400	IP66
ПЧВЗ-22К-В	5	250x450x300	350x550x400	IP66
ПЧВЗ-30К-В	6	350x600x300	400x700x350	IP66
ПЧВЗ-37К-В	6	350x600x300	400x700x350	IP66
ПЧВЗ-45К-В	6	350x600x300	400x700x350	IP66
ПЧВЗ-55К-В	7	400x650x450	600x800x550	IP66
ПЧВЗ-75К-В	7	400x650x450	600x800x550	IP66
ПЧВЗ-90К-В	8	500x800x450	700x1000x550	IP66



### 2.8 Система основного/резервного питания ПЧВЗ

Для повышения надежности и работоспособности электропривода с ПЧВЗ, в условиях невысокой стабильности работы основной питающей сети, рекомендуется применение системы основного/резервного питания. В качестве источника основного питания используется однофазная/трехфазная сеть. В качестве резервного источника питания может использоваться, автономный и изолированный по выходу, источник постоянного тока «DC+; DC-», любого типа, с совместимыми с ПЧВЗ номинальными значениями напряжения и мощности. Причем, работоспособность ПЧВЗ, с неограниченным временем работы, автоматически сохраняется при поочередном питании от одного из них, так и одновременном питании от обоих источников, а коммутация в электрической схеме не требуется. Схема подключения приведена на рисунке 2.3.

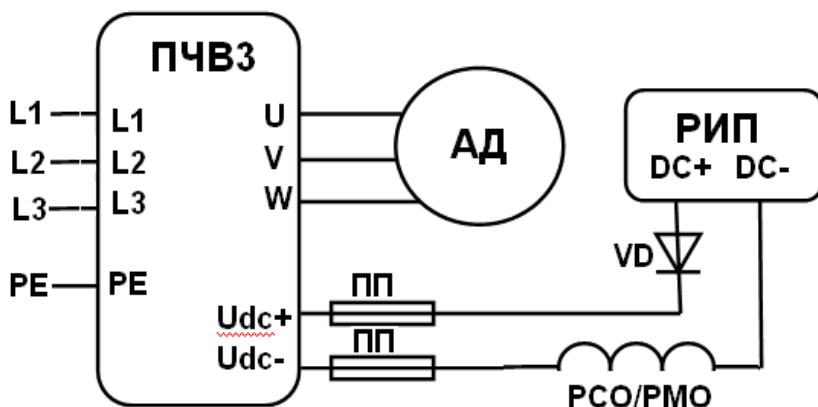

- РИП – резервный источник питания;  
PCO/PMO – реактор сетевой/моторный однофазный;  
VD – вентиль полупроводниковый (диод);  
ПП – предохранитель плавкий.

Рисунок 2.3 - Система основного/резервного питания ПЧВЗ

Система питания актуальна для диапазона мощности ПЧВЗ, от 0,25 до 22 кВт.

**Внимание!** Компоненты электрической схемы, в т.ч. шина постоянного тока «DC+; DC-», находятся под высоким напряжением, опасным для жизни.

## 2 Устройства защиты и коммутации в цепи питания ПЧВЗ

Расчет параметров резервного источника питания (РИП) для ПЧВЗ:

1. Номинальная мощность нагрузки РИП,  $R_{н.рип}$  (кВт):

$R_{н.рип} \geq 1,2 \times R_{пчв}$ , где:  $R_{пчв}$  – паспортная мощность ПЧВЗ (кВт).

2. При пуске АД, РИП должен обеспечить кратковременную перегрузку по току на выходе, 130% в течение 20с. Параметры ПЧВЗ: 3-41(3), 3-42(3).

Тогда, в пусковом режиме, РИП должен обеспечить мощность в нагрузке,  $R_{п.рип}$  (кВт):  
 $R_{макс.рип} = 1,2 \times 1,3 \times R_{пчв} \geq 1,5 R_{пчв}$ .

3. Номинальное напряжение выхода,  $U_{н.рип}$ :

3.1 Для ПЧВЗ-х-Б –  $U_{н.рип} = 320V \pm 10\%$

3.2 Для ПЧВЗ-х-В –  $U_{н.рип} = 540V \pm 10\%$

4. Обратное напряжение диода VD,  $U_{обр}$ :

4.1 Для ПЧВЗ-х-Б –  $U_{обр} \geq 600V$

4.2 Для ПЧВЗ-х-В –  $U_{обр} \geq 1200V$

5. Длительный ток диода VD,  $I_{dc}$  (А):  $I_{dc} \geq \frac{\alpha R_{н.рип}}{U_{н.рип}}$

6. Ток диода VD, с учетом пуска,  $I_{макс.дс}$  (А):

$I_{макс.дс} \geq \frac{\alpha R_{макс.рип}}{U_{н.рип}}$

7. Выбор модификации реактора РС0 или РМО осуществляется по величине его номинального тока,  $I_p$ , не меньшего длительного тока диода  $I_{dc}$ ,  $I_p$  (А):

$I_p \geq I_{dc}$ . (см. РЭ. Реакторы сетевые РС0х или моторные РМОх).

## 3 Ввод ПЧВЗ в эксплуатацию

### 3.1 «БЫСТРЫЙ СТАРТ ПЧВЗ»

В состоянии поставки ПЧВ имеет готовую программную конфигурацию по умолчанию для типового применения с разомкнутым контуром управления по векторному принципу и требует для запуска только ввода параметров используемого АД.

**Шаг 1.** Выберите модификацию ПЧВЗ в соответствии с типом питающей сети и номинальным током АД по алгоритму выбора в разделе 1.

**Шаг 2.** Выполните внешние подключения к ПЧВЗ: питающей сети и АД согласно требованиям РЭ, соедините проводником клеммы 12 и 27 и включите питание.

**Шаг 3.** Введите в ПЧВ значения паспортных данных электродвигателя (таблица 3.1).

**Таблица 3.1 - Параметры электродвигателя**

Наименование параметра	Код параметра	Значение
Мощность, кВт (kW)	1-20	Паспортное
Номинальное напряжение, В (V)	1-22	Паспортное
Номинальная частота, Гц (Hz)	1-23	Паспортное
Ток электродвигателя, А	1-24	Паспортное
Номинальная скорость, об/мин (rpm)	1-25	Паспортное

#### Примечания

А) Редактирование 1-20...1-29 рекомендуется проводить в состоянии «СТОП/СБРОС» и неподвижном роторе.

Б) В параметрах, значения которых не указаны в таблице, используются значения «по умолчанию».

**Шаг 4.** Проведите автоматическую адаптацию электродвигателя (ААД).

4.1 Установите для параметра 1-29 значение (1) – «Включить полную ААД», либо (2) – «Включить упрощенную ААД».

4.2 Нажмите кнопку «ВВОД» - на ЖКИ появится сообщение «Press Hand On».

4.3 Нажмите кнопку «ПУСК/РУЧН.» для запуска процесса ААД.

4.4 После автоматического выполнения последовательности операций на ЖКИ появится сообщение «Auto Motor Adapt OK. Press OK».

4.5 Автоматическая адаптация завершается после нажатия кнопки «ВВОД».

Проведите пробный пуск ПЧВ с АД.

Нажмите кнопку «ПУСК/РУЧН.», затем «БОЛЬШЕ/МЕНЬШЕ» на ЛПОЗ управляйте скоростью АД.

После опробования ПЧВ готов к работе, или дальнейшему программированию для приводов различных механизмов.

## 3.2 Инициализация (сброс параметров на заводские значения)

Инициализацию параметров можно провести двумя способами.

**Способ 1 - применяется при необходимости группового сброса на заводские значения параметров программной конфигурации, в т.ч. при неизвестном коде пароля доступа:**

- 1 На ЛПОЗ обесточенного ПЧВЗ одновременно нажмите кнопки «МЕНЮ» и «ВВОД»;
- 2 Удерживая кнопки в нажатом состоянии, подайте питание на прибор и через 5...10 сек отпустите кнопки после характерного щелчка от срабатывания встроенного реле;
- 3 Сбросьте мигающую защиту «АВАРИЯ» и сообщение «AL 080» на ЖКИ нажатием кнопок «СТОП/СБРОС» и «ВВОД».
- 4 ПЧВЗ приводится к состоянию по умолчанию за исключением параметров связи (группа 8-3х) и справочных параметров (группа 15-0)\*.

**Способ 2 - применяется при необходимости группового сброса на заводские значения параметров программной конфигурации.**

- 1 Подключите питание ПЧВЗ;
- 2 Нажатием кнопки «МЕНЮ» переведите курсор «СТАТУС» в позицию «ГЛАВНОЕ МЕНЮ»;
- 3 Нажимая «БОЛЬШЕ/МЕНЬШЕ» установите в левом углу ЖКИ номер группы параметров – 14 -\*\*;
- 4 Нажмите кнопку «ВВОД», затем «БОЛЬШЕ/МЕНЬШЕ» установите параметр 14-2\*;
- 5 Нажмите кнопку «ВВОД», затем «БОЛЬШЕ/МЕНЬШЕ» установите параметр 14-22;
- 6 Нажмите «ВВОД», затем «БОЛЬШЕ/МЕНЬШЕ» в затемненном разряде числа установите значение 2;
- 7 Нажмите «ВВОД»;
- 8 Отключите питание ПЧВЗ4
- 9 После погасания ЖКИ повторно подайте питание на ПЧВЗ. На ЖКИ появляется сообщение «AL-080» и мигает индикатор «АВАРИЯ»4
- 10 Инициализация завершается после сброса защиты и сообщения «AL-080» путем нажатия кнопок «СТОП/СБРОС» и «ВВОД»;
- 11 ПЧВЗ приводится к состоянию по умолчанию за исключением групп: 0-6\*, 8 -3\*, 8 -7\*, 15 -0\*.

## 3.3 Индикация значений параметров на ЖКИ

В режиме «ПУСК/ДИСТ» при каждом нажатии кнопки «БОЛЬШЕ» на ЖКИ отображаются в порядке следования:

- 1 Частота на выходе инвертора, (Hz) или пар. 16-13;
- 2 Потребляемый ток, (A) или пар. 16-14;
- 3 Внешнее задание, (%) или пар. 16-50;
- 4 Скорость вращения по ОС, (Hz) или пар. 16-52;
- 5 Потребляемая мощность АД, (kW) или пар. 16-10;
- 6 Задание частоты вращения, (rpm) или пар. 16-09.

## 4 Примеры программных конфигураций ПЧВЗ

### 4.1 Настройки ПЧВЗ для типа питающей сети и режимов АД

Конфигурация предназначена для работы ПЧВ с функциями безударного подхвата скорости и гашения перенапряжений в динамических режимах работы АД по исходным данным в разделе 1.1 настоящего руководства.

#### Технические параметры АД:

- а) Тип: 4A90L4;
  - б) Напряжение питания: 3×220 В;
  - в) Мощность: 2,2 кВт;
  - г) Номинальная частота: 50 Гц;
  - д) Номинальный ток: 8,7 А;
  - е) Номинальная скорость: 1435 об/мин;
- Напряжение питающей сети: однофазная сеть 220 В ± 10 %, 50 Гц.  
 Модификация: ПЧВЗ-3К7-Б.  
 Максимальная скорость вращения АД: 1300 об/мин.

#### Обеспечить алгоритм работы с функциями:

- а) Удержания вала АД постоянным током 20 % в режиме «ОСТАНОВ»;
- б) Разгона/замедления за время 10 сек.;
- в) Безударного подхвата вращающегося АД при провалах напряжения питания;
- г) Защиты АД по тепловой нагрузке;
- д) Защиты от перенапряжений в АД активным его гашением в ПЧВЗ.

Таблица 4.1 - Пример программной конфигурации

№	Код	Наименование	Знач.	Примечание
1	0-06	Тип питающей сети	2	Напряжение 200...240 В
2	1-20	Мощность АД, кВт	2,2	Паспортное значение
3	1-22	Напряжение АД, В	220	Паспортное значение
4	1-23	Частота АД, Гц	50	Паспортное значение
5	1-24	Ток АД, А	8,7	Паспортное значение
6	1-25	Номинальная скорость АД, об/мин	1435	Паспортное значение
7	1-29	Автоматическая адаптация (ААД)	2	См. раздел 3.1, Шаг 4 настоящего руководства
8	1-39	Число пар полюсов АД	4	Синхронная скорость
9	1-73	Запуск с хода	1	Автоподхват вращения
10	1-80	Функция при останове	1	Удержание пост. током
11	1-90	Тепловая защита АД	2	Отключение по ETR
12	2-00	Ток удержания, %	20	От номинального тока
13	2-17	Контроль перенапряжения	2	Специальный алгоритм
14	3-03	Максимальное задание, Гц	45,3	Макс. скорость АД
15	3-41	Время разгона, сек	10	Настройка от пускового
16	3-42	Время замедления, сек	10	тока и перенапряжения
17	4-14	Макс. частота инвертора, Гц	45,3	Макс. скорость
18	5-12	Функция цифрового входа, клемма 27	0	Не используется

## 4.2 Управление скоростью АД до 20 % выше номинальной

Конфигурация предназначена для управления скоростью АД, выше номинальной на 20 %, с разомкнутым контуром и векторным принципом управления. Может применяться для синхронных скоростей АД,  $N_{\text{sync}}$  (об/мин) = 3000, 1500, 1000 и т.д.

Диапазон управления, от 0 до  $1,2 \times N_n$ , осуществляется подачей сигнала (0-10В) от внешнего потенциометра R на аналоговый вход 1, клемма 53. При скорости более 50 Гц номинальный крутящий момент АД обеспечивается «сверхмодуляцией» инвертора. Погрешность заданной скорости АД под нагрузкой снижается подбором компенсации скольжения. Реле индицирует достижение заданной скорости АД или включает дополнительное оборудование. ПЧВ возобновляет работу в режиме до отключения питания.

Таблица 4.2 - Пример программной конфигурации

№	Код	Наименование	Знач.	Примечание
1	0-04	Функция АПВ	0	Режим до отключения
2	0-06	Тип питающей сети	12	Сеть: 3×380 - 440В
3	0-30	Единицы измерения, об/мин	11	Скорость, грп
4	0-32	Макс. значение ЖКИ, об/мин	900	Индикация скорости
5	1-62	Компенсация скольжения, %	2... 150	Настройка точности (рекомендованные значения)
6	3-03	Макс. задание, Гц	+60	Скорость $1.2 \times N_{\text{sync}}$
7	3-16	Источник задания 2	0	Не используется
8	3-17	Источник задания 3	0	Не используется
9	4-10	Направление вращения	0	По часовой стрелке
10	4-14	Верхний предел частоты, Гц	60	Макс. скорость
11	5-10	Функция цифрового входа, клемма 18	9	Импульсный пуск
12	5-11	Функция цифрового входа, клемма 19	6	Импульсный останов
13	5-40[0]	Функция реле 1	8	Работа по заданию
14	6-10	Мин. напряжение, В	0	Мин. сигнал на клемме 53
15	6-15	Масштаб максимального сигнала	+60	Задание скорости от R

**Примечание** - Параметры не указанные в таблице имеют значения «по умолчанию».

### Алгоритм управления

1. В режиме «ПУСК/РУЧН»:
  - 1.1 «ПУСК/ОСТАНОВ» - замыканием/размыканием S2;
  - 1.2 Управление скоростью кнопка «БОЛЬШЕ/МЕНЬШЕ» на ЛПОЗ.
2. В режиме «ПУСК/ДИСТ»:
  - 2.1 «ПУСК» - кратковременным замыканием S1, при замкнутом S2;
  - 2.2 Управление скоростью внешним потенциометром R.



Рисунок 4.1 - Схема внешних подключений ПЧВЗ

### 4.3 Управление скоростью с инверсной характеристикой

Конфигурация предназначена для управления скоростью АД с разомкнутым контуром процесса и векторным принципом управления по инверсной регулировочной характеристике, т.е. при сигнале 4 мА – выходная частота 50 Гц, при сигнале 20 мА – двигатель останавливается. В диапазоне внешнего сигнала управления, от источника И, на аналоговом входе, клемма 54, от 4 до 20 мА, выходная частота изменяется по линейному закону, рисунок 4.2.

Схема подключений для конфигурации представлена на рисунке 4.3

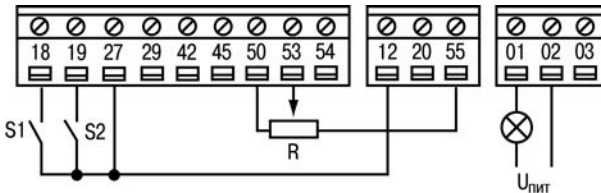
**Таблица 4.3 - Программная конфигурация**

№	Код	Наименование	Знач.	Примечание
1	3-15	Источник задания 1	2	Клемма 54
2	3-16	Источник задания 2	0	Не используется
3	4-10	Направление вращения	0	По часовой стрелке
4	5-10	Функция цифрового входа, клемма 18	9	Импульсный пуск
5	5-12	Функция цифрового входа, клемма 27	6	Импульсный останов
6	6-22	Низкий ток, мА	4	Клемма 54
7	6-24	Масштаб низкого тока, Гц.	50	Минимальная скорость
8	6-25	Масштаб высокого тока, Гц	0	Максимальная скорость

**Примечание** - Рокировка значений в параметрах 6-24 и 6-25 обеспечивает управление скоростью АД по инверсной регулировочной характеристике с разомкнутым контуром управления.

#### Алгоритм управления

В режиме «ПУСК/ДИСТ»:

- 1 «ПУСК» - кратковременным замыканием S1, при замкнутом S2;
- 2 Управление скоростью задается сигналом на аналоговом входе, клемма 54;
- 3 «ОСТАНОВ» - кратковременным размыканием S2.

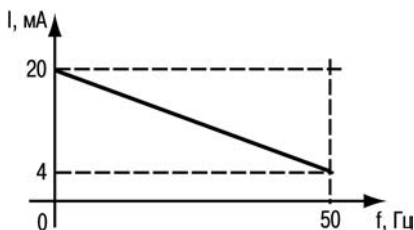

**Рисунок 4.2 - Регулировочная характеристика ПЧВЗ**

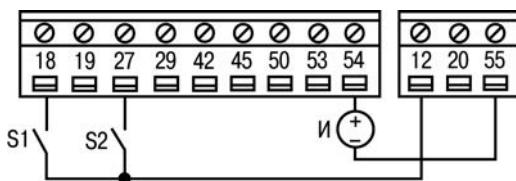

**Рисунок 4.3 - Схема внешних подключений**

## 4.4 Управление скоростью АД по цифровым входам (цифровой потенциометр)

Конфигурация предназначена для управления скоростью АД по цифровым входам без использования внешних или предустановленных заданий и без подключения внешнего потенциометра.

Функцию цифрового потенциометра выполняют: S3 - «Увеличение скорости» и S4 - «Снижение скорости», при включенной функции «Фиксация задания» - S2.

Таблица 4.4 - Пример программной конфигурации

№	Код	Наименование	Знач.	Примечание
1	3-15	Источник задания 1	0	Не используется
2	3-16	Источник задания 2	0	Не используется
3	3-17	Источник задания 3	0	Не используется
4	3-41	Время разгона 1, сек	3	От значения 3-02 до 3-03
5	3-42	Время замедления 1, сек	3	От значения 3-03 до 3-02
6	3-51	Время разгона 2, сек	3	От значения 3-02 до 3-03
7	3-52	Время замедления 2, сек	3	От значения 3-03 до 3-02
8	4-10	Направление вращения	0	По часовой стрелке
9	5-11	Функция цифрового входа, клемма 19	19	Фиксация задания.
10	5-12	Функция цифрового входа, клемма 27	21	Увеличение скорости
11	5-13	Функция цифрового входа, клемма 29	22	Снижение скорости



Рисунок 4.4 - Схема внешних подключений ПЧВЗ

### Алгоритм управления

В режиме «ПУСК/ДИСТ»:

- 1 «ПУСК/ОСТАНОВ» - замыканием/размыканием S1;
- 2 Включение функции «Фиксация задания» - замыканием S24
- 3 Включение функции «Увеличение скорости» - замыканием S3;
- 4 Включение функции «Снижение скорости» - замыканием S4.

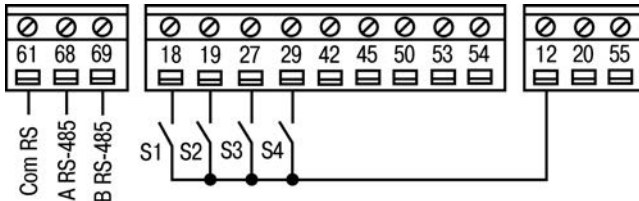
Если функция увеличения/снижения скорости, активна в течение 400 мс, задание изменяется на 0,1 %.

Если вход активен больше 400 мс, то изменение скорости идет в соответствии с параметрами группы 3-5\*.



### 4.5 Поддержание заданного давления

Конфигурация предназначена для поддержания заданного давления с замкнутым контуром процесса по векторному принципу управления скоростью АД насосной установки на уровне задания:

- в режиме отладки «ПУСК/РУЧН» - потенциометром на ЛПОЗ, от 0 до 10 бар;
- в рабочем режиме «ПУСК/ДИСТ»- предустановленным заданием: 4 бар с обратной связью по сигналу 4 – 20 мА от датчика давления с пределом до 16 бар.

Снижение затрат электроэнергии при работе привода достигается включением функции автоматической оптимизации энергопотребления (АОЭ).

При включении питания ПЧВЗ возобновляет работу в режиме до отключения.

**Таблица 5.5 - Пример программной конфигурации**

№	Код	Наименование	Знач.	Примечание
1	0-04	Функция АПВ	0	Режим до отключения
2	1-00	Режим конфигурирования	3	Замкнутый контур процесса
3	3-03	Максимальное задание, бар	10	Верхнее значение диапазона
4	3-10[0]	Предустановленное задание 0 %	40	Рп = 4 бар
5	3-15	Источник задания 1	0	Не используется
6	3-16	Источник задания 2	0	Не используется
7	3-17	Источник задания 3	0	Не используется
8	3-41	Время разгона, сек	5	Настройка от гидроудара
9	3-42	Время замедления, сек	5	Настройка от гидроудара
10	4-12	Нижний предел скорости, Гц	20	Рекомендуемая мин. скорость
11	4-14	Верхний предел скорости, Гц	50	Номинальная скорость
12	6-22	Низкий ток входа клемма 54, мА	4	Нижнее значение шкалы
13	6-25	Масштаб высок. задания, бар	16	Верхний предел датчика, Рдв
14	6-29	Режим входа 2, клемма 54	0	Ток
15	6-70	Шкала выхода 1, клемма 45	1	Сигнал выхода: 4 - 20мА
16	6-71	Функция выхода 1, клемма 45	102	«Сигнал обратной связи»
17	6-73	Мин масштаб выхода 1, клемма 45, %	50	Смещение выхода
18	6-74	Макс масштаб выхода 1, клемма 45, %	90	Макс. задание
19	20-00	Источник обратной связи	2	Аналоговый вход, кл.54
20	20-93	Пропорциональный коэффициент	3	Настройка от
21	20-94	Время интегрирования, сек	5	перерегулирования

#### Примечания

- а) Параметры, не указанные в таблице, имеют значения по умолчанию.
- б) Сигнал 4-20мА на выходе, кл.45 повторяет сигнал 4-20мА на входе, кл.54.
- в) Для шкалы сигнала вход: 0 – 20 мА/выход: 0 – 20 мА ввести: 6-22(0), 6-70(0).

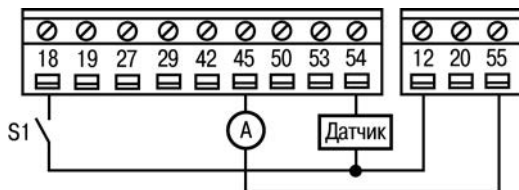

**Рисунок 4.5 - Схема внешних подключений ПЧВЗ**

## 4.6 Поддержание разности (перепада) давлений

Конфигурация предназначена для поддержания заданной разности давлений на входе/выходе насосной установки с замкнутым контуром управления с функцией автоматической оптимизации энергопотребления по векторному принципу управления скоростью АД.

Поддержание перепада давления на одной из восьми уставок:  $\Delta P = 1,5; 2,1; 2,8; 3,2; 4,5; 4,9; 5,1$  (бар), ПЧВЗ осуществляет по сигналам от двух датчиков давления:

Вход насоса - датчик давления 1 с пределом, до 16 бар, 4 – 20 мА на клемме 53.

Выход насоса - датчик давления 2 с пределом, до 16 бар, 4 – 20 мА на клемме 54.

**Таблица 4.6 - Пример программной конфигурации**

№	Код	Наименование	Знач.	Примечание	
1	0-04	Функция АПВ	0	Режим до отключения	
2	0-06	Тип питающей сети	12	Сеть: 3×380 - 440В, 50 Гц	
3	0-30	Единица измерения, бар	71	Давление	
4	0-32	Максимальная индикация	10	Индикация давления на ЖКИ	
5	1-03	Характер крутящего момента	2	Оптимизация энергопотребления	
6	3-02	Минимальное задание, бар	0	Нижнее значение задания	
7	3-03	Максимальное задание, бар	10	Верхнее значение задания	
8	3-10	Предустановленное задание, %		Разность давления: $\Delta P$	
		[0]	S2= 0; S3= 0; S4= 0	10	$\Delta P1 = 1$ бар
		[1]	S2= 1; S3= 0; S4= 0	15	$\Delta P2 = 1,5$ бар
		[2]	S2= 0; S3= 1; S4= 0	21	$\Delta P3 = 2,1$ бар
		[3]	S2= 1; S3= 1; S4= 0	28	$\Delta P4 = 2,8$ бар
		[4]	S2= 0; S3= 0; S4= 1	32	$\Delta P5 = 3,2$ бар
		[5]	S2= 1; S3= 0; S4= 1	45	$\Delta P6 = 4,5$ бар
		[6]	S2= 0; S3= 1; S4= 1	49	$\Delta P7 = 4,9$ бар
[7]	S2= 1; S3= 1; S4= 1	51	$\Delta P8 = 5,1$ бар		
9	3-15	Источник задания 1	1	Аналоговый вход, клемма 53	
10	3-16	Источник задания 2	0	Не используется	
11	3-17	Источник задания 3	0	Не используется	
12	3-41	Время разгона, сек	15	Настройка от гидроудара	
13	3-42	Время замедления, сек	15	Настройка от гидроудара	
14	4-10	Направление вращения	0	Правое	
15	4-14	Макс. частота инвертора, Гц	50	Паспортная скорость.	
16	5-10	Функция цифр. входа, клемма 18	8	Работа/Останов, -S1	
17	5-11	Функция цифр. входа, клемма 19	16	Уставка, бит 0 - S2	
18	5-12	Функция цифр. входа, клемма 27	17	Уставка, бит 1 - S3	
19	5-13	Функция цифр. входа, клемма 29	18	Уставка, бит 2 - S4	
20	6-12	Низк. ток входа 1, клемма 53, мА	4	Мин. сигнал на входе 1	
21	6-14	Масштаб низк. задания, бар	0	Нижний предел датчика 1	
22	6-15	Масштаб высок. задания, бар	16	Верхний предел датчика 1,	
23	6-16	Постоянная фильтра, сек	5	Помехоустойчивость, клемма 53	
24	6-19	Режим входа	0	Ток, клемма 53	
25	6-22	Низк. ток входа 2, клемма 54, мА	4	Мин. сигнал на входе 2,	
26	6-24	Масштаб низк. задания, бар	0	Нижний предел датчика 2	
27	6-25	Масштаб высок. задания, бар	16	Верхний предел датчика 2	
28	6-26	Постоянная фильтра, сек	5	Помехоустойчивость, клемма 54	

## 4 Примеры программных конфигураций ПЧВЗ

Окончание таблицы 4.6

№	Код	Наименование	Знач.	Примечание
29	6-29	Режим входа	0	Ток, клемма 54
30	14-41	Мин. намагнич. АОЭ, %	50	Минимизация потерь в АД
31	20-00	Источник ОС для ПИ-рег.	2	Вход 2, клемма 54
32	20-93	Пропорциональный коэффициент	1	Настройка от
33	20-94	Интегральный коэффициент	20	перерегулирования

### Алгоритм управления

В режиме «ПУСК/ДИСТ»:

- 1 Установка работает в течение замкнутого состояния ключа S1;
- 2 Управлением состояния S2, S3, S4 производится выбор требуемого перепада давления. Состояние S: 0 - разомкнуто, 1 - замкнуто.



Рисунок 4.6 - Схема установки



Рисунок 4.7 - Схема внешних подключений ПЧВЗ

## 4.7 «Спящий» режим

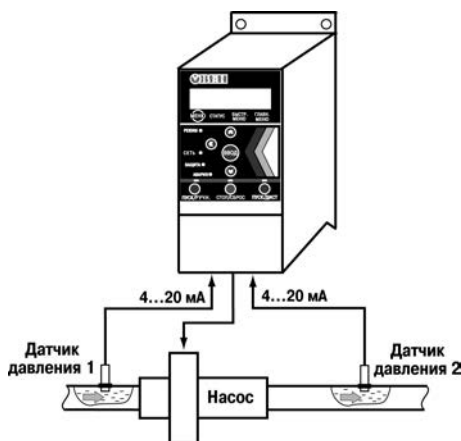
«Спящий» режим в ПЧВЗ предназначен для экономии электроэнергии в ситуациях, в которых непрерывная работа привода экономически не целесообразна и допускаются промежутки времени для состояния ожидания. Контроллер «Спящего» режима управляет включением/выключением АД при возникновении заданных условий «засыпания/пробуждения». Алгоритм «спящего» режима стремится удерживать АД в режиме ожидания, как можно дольше, с поддержанием значений контролируемых параметров в рабочем диапазоне в замкнутом контуре управления.

В насосных установках контролируемым параметром может быть текущее значение давления. Датчик давления выдает сигнал обратной связи для ПИ-регулятора.

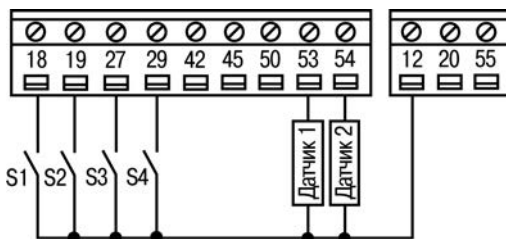
Таблица 4.7- Пример программной конфигурации

№	Код	Наименование	Знач.	Примечание
1	1-00	Режим конфигурирования	3	Замкнутый контур ПИ-рег
2	3-02	Минимальное задание,	0	Нижн. знач. давл., Рмин
3	3-03	Максимальное задание,	10	Верхн знач. давл, Рмакс
4	3-10 [0]	Предустановленное задание [0], (N)%	40	Уставка, Руств = 4 бар
5	3-15	Источник задания 1	0	Не используется
6	3-16	Источник задания 2	0	Не используется
7	3-17	Источник задания 3	0	Не используется
8	6-12	Низкий ток входа, мА	4	Мин. сигнал входа 1, кл.53
9	6-14	Масштаб низкого задания, бар	0	Нижний предел датчика
10	6-15	Масштаб высокого задания, бар	16	Верхний предел датчика
11	20-00	Источник ОС ПИ-рег.	1	Вход 1, клемма 53.
12	22-40	Задержка до «засыпания», сек	10	Условие 1 «засыпания»
13	22-41	Мин. время спящего режима, сек	10	Мин. время ожидания
14	22-43	Частота «пробуждения», Гц	20	Условие 1 «пробуждения»
15	22-44	Снижение давления, %	10	Условие 2 «пробуждения»
16	22-45	Увеличение уставки давл., %	10	Допустимое форсирование
17	22-46	Время увеличения уставки, сек	10	Макс. время форсирования
18	22-47	Частота «засыпания», Гц	20	Условие 2 «засыпания»



Рисунок 4.8 - Схема внешних подключений ПЧВЗ

### Алгоритм управления

1 При возникновении условий «засыпания» ПЧВЗ активизирует функцию форсирования в течение времени 22-46, при котором давление увеличивается не более, чем на 22-45 (%) от значения уставки 3-10[0] (%).

2 По истечении времени форсирования в 22-46 АД снижает скорость до значения в 1-82 и выполняет действие, заданное в 1-80.

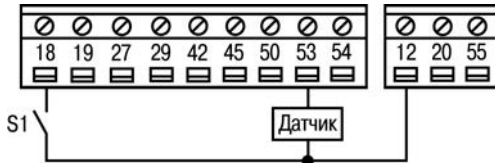
3 ПИ-регулятор вырабатывает сигнал ошибки, представляющий разность уставки в 3-10[0] и текущего значения сигнала обратной связи по давлению.

4 При величине ошибки более, чем в 22-44 и ожидании более, чем в 22-41 выполняется условие «пробуждения» и ПЧВЗ возобновляет алгоритм поддержания давления с замкнутым контуром управления.

### 4.8 Контроль обрыва ремня

Функция обнаружения обрыва ремня предназначена для автоматического предупреждения/отключения АД при аварийной ситуации в работе приводных механизмов с ременными передачами, которая выполняется с замкнутым или разомкнутым контуром управления

Контроллер обнаружения обрыва ремня производит вычисление момента сопротивления нагрузки АД в реальном времени и сравнивает его с установленным значением в 22-61. При аварийной ситуации, когда момент сопротивления нагрузки оказывается меньше установленного в 22-61 и выходная частота ПЧВЗ не менее 15 Гц, автоматически выполняется действие по 22-60. Задержка срабатывания 22-62 предназначена для исключения ложных срабатываний. Для индикации активности функции или дополнительного обозначения используются встроенное реле 1.

**Таблица 4.9 - Пример программной конфигурации**

№	Код	Наименование	Знач.	Примечание
1	5-40	Реле функций [0]	194	Обнаружен обрыв ремня
2	22-60	Функция обнаружения обрыва приводного ремня	1	Предупреждение «1» - на экран ЛПО выводится
3	22-61	Крутящий момент при обрыве ремня, %	15	-
4	22-62	Задержка функции обнаружения обрыва ремня, сек	5	-

### 4.9 Удаленное управление по RS-485

Конфигурация предназначена для управления ПЧВЗ только по интерфейсу RS-485, цифровые входы не используются. Для реализации алгоритма необходимо задать внешний источник задания по интерфейсу RS-485 (3-15), а также задать сетевые настройки обмена по интерфейсу в 8-хх. Пример программной конфигурации приведен в таблице 4.9.

**Таблица 4.9 - Изменяемые параметры конфигурации**

№	Код	Наименование	Знач.	Примечание
1	3-15	Источник сигнала 1	11	«11» – задание по интерфейсу RS-485
2	3-16	Источник сигнала 2	0	«0» – нет сигнала
3	3-17	Источник сигнала 3	0	«0» – нет сигнала
4	8-01	Место управления	2	Только командное слово
5	8-02	Источник командного слова	1	RS-485: источник командного слова управления создается через порт последовательной связи RS-485
6	8-30	Протокол	2	2 – Modbus
7	8-31	Адрес устройства	1	Адрес в сети (1-247)
8	8-32	Скорость обмена данными	2	9600 бит/сек
9	8-33	Настройки четности и стоп-битов	2	Нет контроля четности, 1 стоп-бит

Параметры 8-31,32,33 показаны в своих заводских значениях. Их возможные значения см. п. 5.1 данного руководства.

#### Алгоритм управления

В режиме ПУСК/ДИСТ: управление ПЧВЗ по интерфейсу RS-485 осуществляется либо через конфигуратор с использованием команд поля «Удаленное управление», либо с помощью командного слова, получаемого от мастера сети, в которой находится ПЧВ (например ПЛК или OPC-сервера).

## 4.10 Противопожарный режим

Противопожарный режим предназначен для использования в критических ситуациях, когда требуется, чтобы двигатель работал, не реагируя на внутренние аварии. Например, если ПЧВ используется для управления работой вентиляторов в туннелях или лестничных колодцах, где непрерывная работа вентилятора способствует безопасной эвакуации персонала в случае пожара.

Рассмотрим два варианта пожарного режима:

1) При включении противопожарного режима АД переходит в состояние ПУСК (таблица 4.10).

**Таблица 4.10 - Параметры конфигурации «Пуск»**

№	Код	Наименование	Знач.	Примечание
1	5-11	Функция цифрового входа	37	«37» - пожарный режим, клемма 19
2	24-00	Функция при пожаре	1	«1» - запуск в прямом направлении
3	24-05	Предустановленное задание пожарного режима, %	100	

2) При включении пожарного режима АД переходит в состояние ОСТАНОВ (таблица 4.11).

**Таблица 4.11 - Параметры конфигурации «Останов»**

№	Код	Наименование	Знач.	Примечание
1	5-11	Функция цифрового входа	37	«37» - пожарный режим, клемма 19
2	24-00	Функция при пожаре	3	«3» - останов выбегом
3	24-05	Предустановленное задание пожарного режима	100	

### Алгоритм управления

При замыкании клеммы 19 ПЧВЗ переходит в режим ПУСК или ОСТАНОВ, в зависимости от используемой конфигурации.

## 4.11 Использование двух наборов для удаленного управления по интерфейсу RS-485 и локального управлению по сигналу от датчика обратной связи

ПЧВЗ осуществляет управление насосом по интерфейсу RS-485 или по замкнутому контуру от входного сигнала клеммы 53 (4-20 мА, нижнее давление 0 бар, верхнее 16 бар). Переключение между наборами осуществляется от цифрового входа (клемма 27).

Конфигурация содержит в себе 2 набора:

- 1) Удаленное управление по интерфейсу RS-485
- 2) Управление по сигналу от датчика с замкнутым контуром регулирования.

Для двух записи наборов необходимо:

- 1) Установить через ЛПО или удаленно значения параметра 0-11 значение «1». Записываем конфигурацию 1.
- 2) Установить через ЛПО или удаленно значения параметра 0-11 значение «2». Записываем конфигурацию 2.

Для Конфигурации 1 необходимо задать внешний источник задания по интерфейсу RS-485 (3-15), а также задать сетевые настройки обмена по интерфейсу в 8-хх. Для Конфигурации 2 необходимо отключить внешние источники задания (3-15, 3-16, 3-17). Параметры аналогового входа задаются в 6-хх.

#### 4 Примеры программных конфигураций ПЧВЗ

**Таблица 4.12 - Конфигурация 1 (RS-485)**

№	Код	Наименование	Знач.	Примечание
1		Проведите инициализацию параметров		
2	0-10	Активный набор	9	«9» - альтернативная возможность попеременного использования двух наборов
3	0-11	Изменяемый набор	1	«1» - обновление параметров в наборе Setup1
4	3-15	Источник задания 1	11	«11» - задание по интерфейсу RS-485
5	3-16	Источник задания 2	0	Не используется
6	3-17	Источник задания 3	0	Не используется
7	5-12	Функция цифрового входа	23	«23» - выбор настройки, бит0, клемма 27
8	8-01	Место управления	2	«2» - только командное слово
9	8-02	Источник командного слова	1	«1» - RS-485

**Таблица 4.13 - Конфигурация 2 (Датчик с обратной связью)**

№	Код	Наименование	Знач.	Примечание
1		Проведите инициализацию параметров		
2	0-10	Активный набор	9	«9» - альтернативная возможность попеременного использования двух наборов
3	0-11	Изменяемый набор	2	«2» - обновление параметров в наборе «Setup2»
4	1-00	Режим конфигурирования ОС	3	Замкнутый контур управления
5	3-02	Минимальное задание	0	Нижнее значение диапазона задания, Qмин
6	3-03	Максимальное задание	16	Верхнее значение диапазона задания, Qмакс
7	3-10 [0]	Предустановленное задание [0],(N)%	40	
8	3-15	Источник задания 1	0	Не используется
9	3-16	Источник задания 2	0	Не используется
10	3-17	Источник задания 3	0	Не используется
11	5-12	Функция цифрового входа	23	«23» - выбор настройки, бит0, клемма 27
12	6-12	Низкий ток аналогового входа, мА	4	Минимальный сигнал на входе 1, клемма 53
13	6-15	Масштаб высокого задания, м <sup>3</sup> /мин	16	Верхний предел датчика, Qдатч.макс
14	8-02	Источник командного слова	0	«0» - функция не активна
15	20-00	Источник ОС для ПИ-регулирования	1	Вход 1, клемма 53.

#### Алгоритм управления

Переключение между наборами осуществляется замыканием клеммы 27. Когда ключ разомкнут, выбран первый набор. Замкнут – второй. Переключение производится при останове двигателя.

При наборе 1 происходит управление ПЧВЗ по RS-485. При наборе 2 осуществляется поддержание задания по сигналу датчика в автоматическом режиме.

## 5 Примеры опроса и управления ПЧВЗ по интерфейсу RS-485

### 5.1 Настройки интерфейса связи RS-485 на ОВЕН ПЧВЗ

Для определения параметров связи на частотном преобразователе ОВЕН ПЧВЗ используется группа параметров 8-\*\*. Основные настройки параметров этой группы, которые должны быть произведены, сведены в таблицу 5.1. Настройки, используемые в примерах подключения выделены *курсивом*.

Таблица 5.1 - Настройки связи ПЧВЗ

<b>Общие настройки.</b>		
<b>Группа параметров для конфигурирования общих настроек связи</b>		
8-01	0 - 2 [0]	Место управления: <i>0 – цифровое управление и командное слово.</i> 1 – только цифровой: использование цифрового входа в качестве управляющего. 2 – только командное слово.
8-02	0; 1 [1]	Источник командного слова: 0 – нет: функция не активна; 1 – <i>RS485</i>
<b>Настройки порта. Параметры для конфигурирования порта ПЧВЗ</b>		
8-30	0; 2 [0]	Протокол: используемый протокол; изменение протокола не вступает в силу до отключения ПЧВЗ: 0 – не используется; 2 – <i>Modbus</i> .
8-31	1 – 126; [1]	Адрес для шины. [1 - 126] – диапазон адреса шины ПЧВЗ;
8-32	0 – 4 [2]	Задаёт скорость передачи данных порта (бод). Значение выбирается из вариантов: «0» – 2400; «1» – 4800; «2» – <i>9600</i> (по умолчанию); «3» – 19200; «4» – 38400.
8-33	0 – 3 [0]	Задаёт контроль четности данных. Значение выбирается из вариантов: «0» – проверка на четность (по умолчанию); «1» – проверка на нечетность; «2» – <i>контроль четности отсутствует, 1 стоповый бит</i> ; «3» – контроль четности отсутствует, 2 стоповых бита.
8-35	1-500 [10]	Минимальная задержка реакции (миллисекунды):
8-36	0,010 - 10,00 [5,0]	Максимальная задержка реакции (секунды). Превышение времени этой задержки приводит к таймауту командного слова.



## 5.2 Адресация регистров ПЧВЗ

Для опроса параметров ПЧВЗ и изменения их по сети используется следующие простые принципы адресации:

- 1 Каждому параметру соответствует регистр (2 регистра) с уникальным адресом.
- 2 Адрес соответствующего регистра определяется по номеру параметра в ПЧВЗ по следующей формуле:

$$\text{НОМЕР\_РЕГИСТРА} = \text{НОМЕР\_ПАРАМЕТРА} \times 10 - 1 \quad (5.1)$$

Таким образом, например, параметру 1-00 будет соответствовать регистр с номером  $100 \times 10 - 1 = 999_{\text{dec}} = 3E7_{\text{hex}}$ .

Помимо регистров хранящих параметры ПЧВЗ есть и дополнительные служебные регистры. Во-первых, это командное слово. Оно позволяет главному устройству *Modbus* управлять несколькими важными функциями ПЧВЗ:

- Пуск;
- Останов привода различными способами;
- Сброс после аварийного отключения;
- Работа с различными предустановленными скоростями;
- Работа в обратном направлении;
- Управление встроенным реле ПЧВЗ.

Помимо командного слова используется слово задания по интерфейсу RS-485, слово состояния, слово значения обратной связи и регистр индексирования параметров. Их назначение и адресация сведены в таблице 5.2.

**Таблица 5.2 - Служебные регистры ПЧВЗ**

Номер регистра(ПЧВЗ)	Номер регистра (Modbus)	Назначение
7	6	Последний код ошибки от интерфейса объекта данных
9	8	Индекс параметра типа массив (например, 3-10)
50000	49999	Входные данные: регистр командного слова привода (CTW)
50010	50009	Входные данные: регистр задания по интерфейсу RS-485 (REF)
50200	50199	Выходные данные: регистр слова состояния привода (STW)
50210	50209	Выходные данные: регистр основного текущего значения привода (MAV)

Командное слово и слово состояния представляют собой набор значимых битов, к каждому из которых можно использовать отдельное обращение. Структура командного слова и слова состояния приведены в таблицах 5.3 и 5.4.

Таблица 5.3 - Биты командного слова

Бит	Логическое состояние бита		Функция кнопки 5-1* (аналог)
	0	1	
0	Предустановленное задание, младший бит		16
	0	1	
1	Предустановленное задание, старший бит		17
	0	1	
2	Торможение постоянным током	Нет торможения постоянным током	5
3	Останов выбегом	Нет останова выбегом	2
4	Быстрый останов	Нет быстрого останова	3
5	Фиксация частоты	Нет фиксации частоты	20
6	Останов с замедлением	Пуск	8
7	Нет сброса	Сброс	1
8	Работа по заданию	Фиксированная частота (3-11)*	14
9	Изменение скорости 1 (согласно 3-4*)	Изменение скорости 2 (согласно 3-5*)	34
10	Данные недействительны	Данные действительны	-
11	Реле 1 выключено	Реле 1 включено	(Аналог 5-4*)
12-13	Не используются		
14	Набор1**	Набор 2	23
15	Реверс	Нет реверса	10

Примечание - \*\* Активно только при задании параметру 0-10 значения «9».

Таблица 5.4 - Биты слова состояния

Бит	Логическое состояние бита	
	0	1
0	Управление не готово	Готовность к управлению
1	Привод не готов	Привод готов
2	Останов выбегом	Нет останова выбегом
3	Нет авар. сигналов	Аварийный сигнал
4	Нет отображения ошибки на ЛПО	Есть отображение ошибки на ЛПО
5	Не используется	
6	Нет критических аварий	Отключение с блокировкой
7	Нет предупреждения	Предупреждение
8	Не на задании (например, разгон)	На задании
9	Ручной режим	Автоматический режим
10	Вне частотного диапазона	В частотном диапазоне
11	Остановлен	Работа

Окончание таблицы 5.4

Бит	Логическое состояние бита	
	0	1
12	Привод в норме	Останов с автоматическим перезапуском
13	Нет предупреждения о напряжении	Предупреждение о напряжении
14	Не на пределе по току	Предел по току
15	Нет предупреждения о перегреве	Предупреждение о перегреве

### 5.3 Удаленный опрос и управление ОВЕН ПЧВЗ с помощью ОВЕН ПЛК-150

В данном подразделе показаны основные приемы работы по удаленному управлению ПЧВЗ с использованием командного слова, а также считывания основных параметров прибора по интерфейсу RS-485 для использования в программе управления или архивации.

#### 5.3.1 Настройки ПЛК-150 для связи с ПЧВЗ

Для подключения регистров памяти ПЧВЗ и командного слова будем использовать стандартный инструментарий конфигурации ПЛК для связи с Modbus-устройствами.

Запустите CODESYS, создайте новый проект или откройте существующий. Зайдите на вкладку **Ресурсы** и выберите пункт **Конфигурация ПЛК** (см. рисунок 5.1).



Рисунок 5.1 - Конфигурация ПЛК

В открывшемся слева окне конфигурации ПЛК правой кнопкой «мыши» нажмите верхнюю надпись. Например, при использовании ПЛК150-220.U-M этой надписью будет **PLC 150 U**. В открывшемся контекстном меню выберите пункт **Добавить Подэлемент**, а в появившемся новом контекстном меню – пункт **ModBus (Master)**.

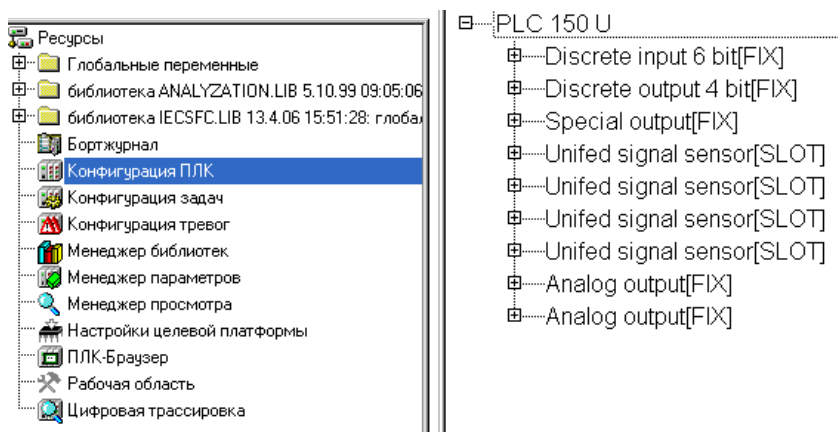
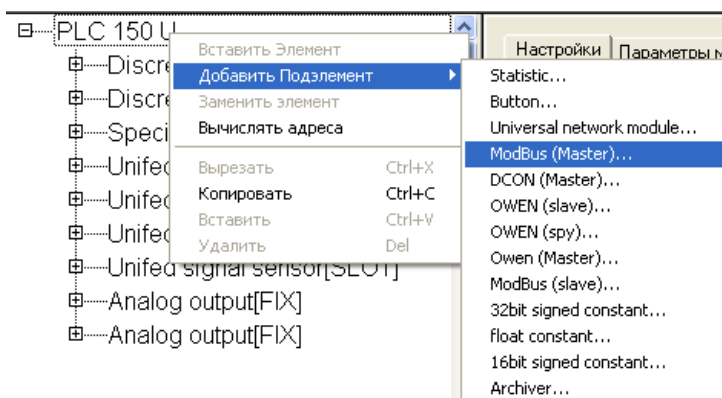

**Рисунок 5.2 - Добавление подэлемента *ModBus Master***

Таким образом, вы добавляете в конфигурацию модуль обмена данными по протоколу **ModBus**. Для опроса модулей и других устройств по сети с помощью данного протокола контроллер должен быть ведущим прибором, то есть мастером сети, что отражено в названии добавленного модуля **ModBus (Master)**.

Заметим, что ПЧВЗ общается с ПЛК по интерфейсу RS-485. Поэтому в параметрах подэлемента **ModBus Master** заменим значение параметра используемого интерфейса **Debug RS-232[Slot]** на RS-485.

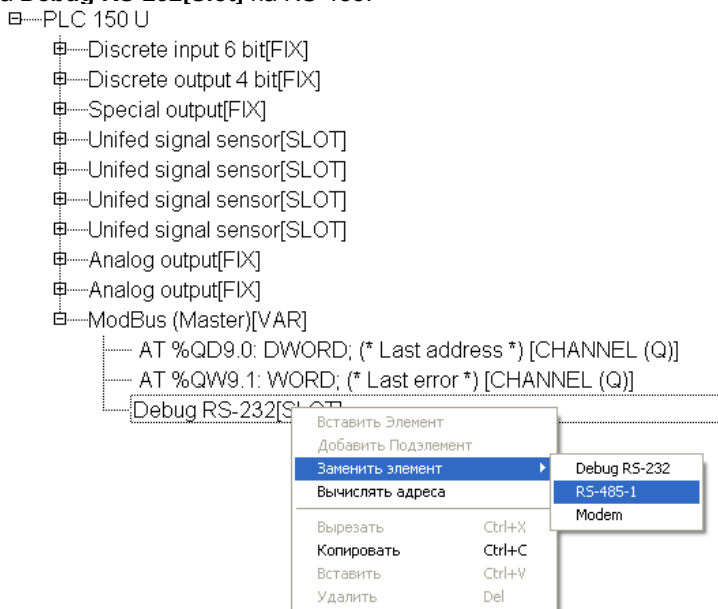

### Рисунок 5.3 - Параметры добавленного модуля ModBus Master

Разверните пункт **ModBus (Master)**, нажав левой кнопкой «мыши» на значке «+». Выделите пункт **RS-485 [SLOT]**. Затем зайдите на вкладку **Параметры Модуля**, расположенную в верхней части правого окна на экране. На рисунке 5.4 представлены рекомендуемые значения параметров обмена по сети (см. таблицу 5.1), которые необходимо установить. Выберите нужные значения из списков, выпадающих при нажатии на кнопки .

Индекс	Имя	Значение	По умолч.	Мин.
1	Communication speed	9600	11520	
2	Parity	NO PARITY CHECK	NO PARITY CHECK	
3	Data bits	8 bits	8 bits	
4	Stop length	One stop bit	One stop bit	
5	Interface Type	RS485	RS485	
6	Frame oriented	RTU	ASCII	
7	Framing time ms	0	0	0
8	Visibility	No	No	

### Рисунок 5.4 – Настройка сетевых параметров для подключения ПЧВЗ в проекте ПЛК

Относительно установок по умолчанию изменяются параметры, выделенные цветом:

- **Communication speed** (скорость обмена) 115200 → 9600 бит/с;
- **Frame oriented** (подтип протокола связи) ASCII → RTU.

Для того, чтобы самостоятельно настроить список и формат получаемых с ПЧВЗ данных, нажмите правой кнопкой мыши на пункте **ModBus (Master)**, в появившемся контекстном меню выберите пункт **Добавить Подэлемент**, а затем модуль **Universal Modbus device** (рисунок 5.5).

Э—PLC 150 U

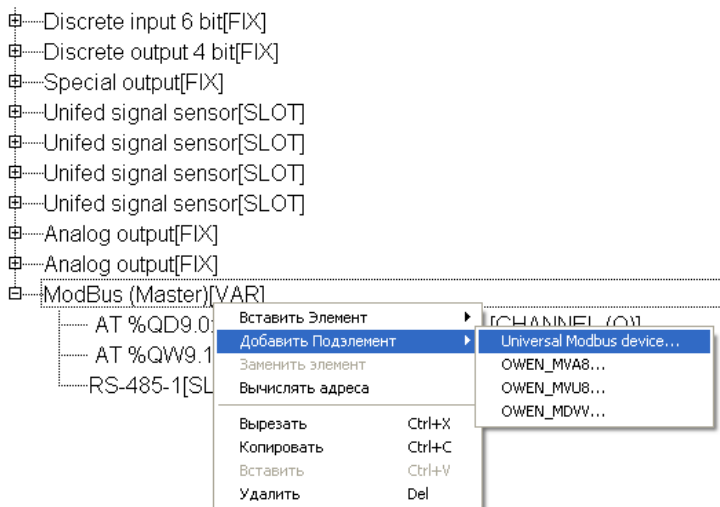

**Рисунок 5.5 - Добавление модуля Universal Modbus device**

Выделите появившийся модуль **Universal Modbus device [VAR]**, затем откройте окно его свойств, выбрав вкладку **Параметры Модуля** (см. рисунок 5.6). Первые три пункта можно оставить без изменений, т.к. они описывают параметры связи по Ethernet, в то время как ПЛК связывается с ПЧВЗ по интерфейсу RS-485. Необходимо выставить в параметре **NetMode** значение **Serial**, а также задать адрес ПЧВЗ в пункте **ModuleSlaveAddress**. Согласно таблице 5.1 – его адрес 1. Остальные параметры можно оставить в том виде, в каком они представлены на рисунке 5.6.

Индекс	Имя	Значение	По умолч.	Мин.	Макс.
1	ModuleIP	10.0.0.223	10.0.0.223		
2	Max timeout	150	150	10	
3	TCPport	502	502		
4	NetMode	Serial	Serial		
5	ModuleSlaveAddress	1	1	0	255
6	Work mode	By poll time	By poll time		
7	Polling time ms	100	100	10	10000
8	Visibility	No	No		
9	Amount Repeat	0	0	0	100
10	Byte Sequence	Trace_mo...	Trace_mode		

**Рисунок 5.6 - Параметры модуля Universal Modbus device**

Теперь необходимо добавить в модуль те переменные (регистры), которые планируется опрашивать по сети. В рассматриваемом примере ПЛК с ПЧВЗ обменивается следующими параметрами:

- Командное слово;
- Слово состояния;
- Слово задания частоты по RS-485;
- Слово опроса частоты по RS-485;
- Выходная частота, Гц (16-13);
- Выходная мощность регулирования, кВт (16-10);
- Ток двигателя, А (16-14).

Для добавления регистра нажмите правой кнопкой на **Universal Modbus device [VAR]**, затем в контекстном меню выберите пункт **Добавить Подэлемент**, а затем **Register input module** (см. рисунок 5.7).

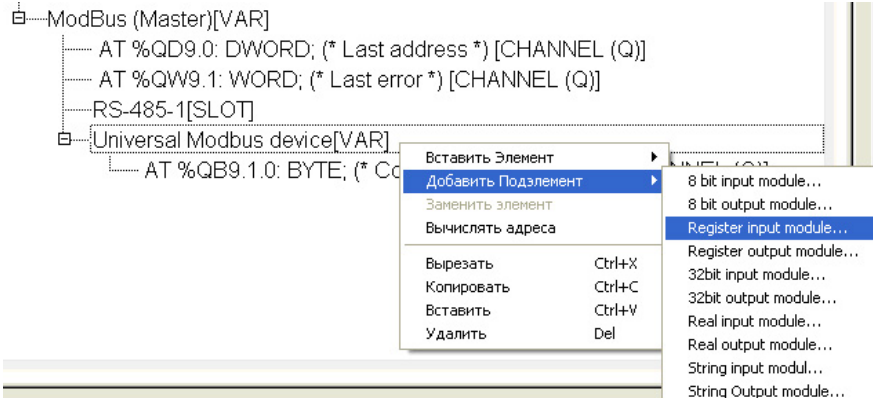

### Рисунок 5.7 - Добавление входной переменной в формате регистра

Для добавления регистров передачи данных с ПЛК на ПЧВЗ (командное слово и слово задания частоты по RS-485) используйте элемент меню **Register output module**.

После добавления нужного числа регистров и назначения им имен конфигурация ПЛК примет вид, показанный на рисунке 5.8.

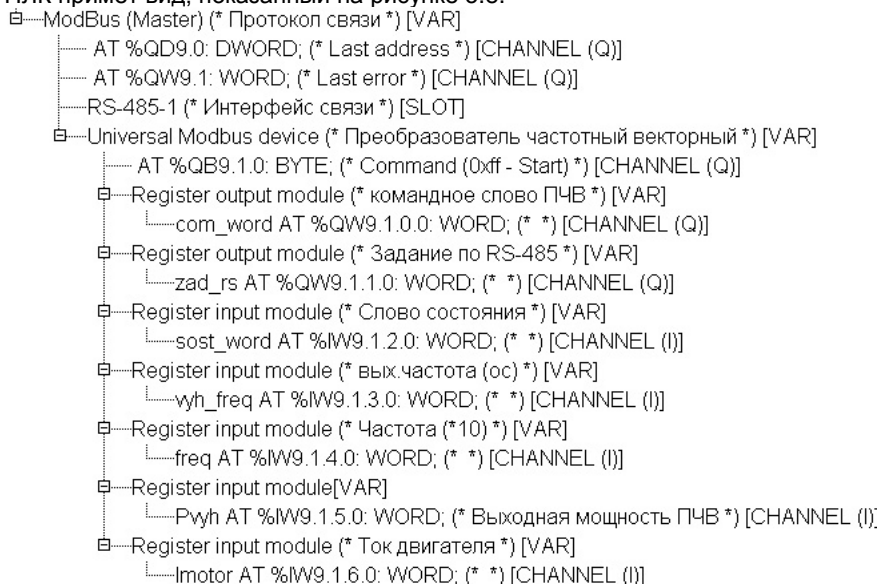

### Рисунок 5.8 - Конфигурация ПЛК под задачу

Для каждого регистра необходимо настроить параметры адресации и функции опроса. Адресация определяется согласно правилам, изложенным в п.5.2 данного руководства, функции опроса определяются согласно принципам работы по протоколу Modbus.

Настройки адресации для приведенных параметров сведены в таблице 5.5.

**Таблица 5.5 - Адресация Modbus опрашиваемых параметров примера**

Наименование параметра	Адрес регистра ModBus	Функция Modbus
Командное слово	49999	Write multiple registers (0x10)
Слово задания частоты по RS-485	50009	
Слово состояния	50199	Read holding registers (0x03)
Слово опроса частоты по RS-485	50209	
Выходная частота, Гц (16-13)	16129	
Выходная мощность регулирования, кВт (16-10)	16099	
Ток двигателя, А(16-14)	16139	

**Примечание** – Более подробно см. РП раздел 4.7 «Использование интерфейса RS-485».

После подключения ПЛК к ПЧВЗ в разделе **Конфигурация ПЛК** можно наблюдать в режиме реального времени изменение параметров работы ПЧВЗ.

**Примечание** – Параметры в примере отображены соответственно формату записи в регистры. Так значению переменной `freq=504` соответствует частота вращения двигателя 50,4 Гц. Положение десятичной точки в каждом параметре см. в описании переменной в РП ПЧВЗ.

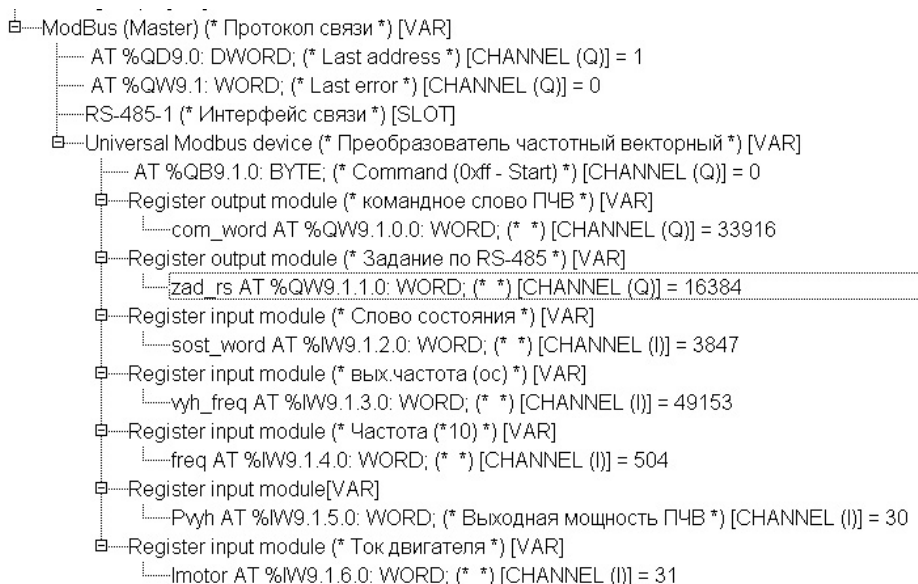

**Рисунок 5.9 - Кадр работы подключения ПЧВЗ к ПЛК 150 с отображением параметров ПЧВЗ**

### 5.3.2 Удаленный опрос и управление ОВЕН ПЧВЗ с помощью Lectus OPC

Показаны основные приемы работы по удаленному управлению ПЧВЗ с использованием командного слова, а также считывания основных параметров прибора по интерфейсу RS-485 для использования в программе управления или архивации.

Lectus Modbus OPC/DDE сервер предназначен для получения данных из Modbus сети и предоставления их OPC или DDE клиентам. OPC клиентом может выступать любая SCADA система: Intouch, Genesis, TraceMode и др. Любой OPC клиент может обмениваться данными с любым OPC сервером вне зависимости от специфики устройства, для которого разрабатывался конкретный OPC сервер. DDE клиентом может выступать любая программа поддерживающая обмен через DDE. Например, Microsoft Excel и др.

OPC сервер может работать в режиме "**Master**" и "**Slave**". Поддерживается работа в режиме как локального, так и удаленного сервера. Это означает, что приложения-клиенты могут обращаться к серверу расположенному, как на том же компьютере, так и на других компьютерах сети.



## 5 Примеры опроса и управления ПЧВЗ по интерфейсу RS-485

В рассматриваемом примере использовалась бесплатная версия Lectus OPC.

Для отображения данных ПЧВЗ в *OPC* создадим узел данных в разделе **Текущие данные**, как показано на рисунке 5.10. В первом узле будет содержаться набор регистров для отображения нескольких важных параметров ПЧВЗ.

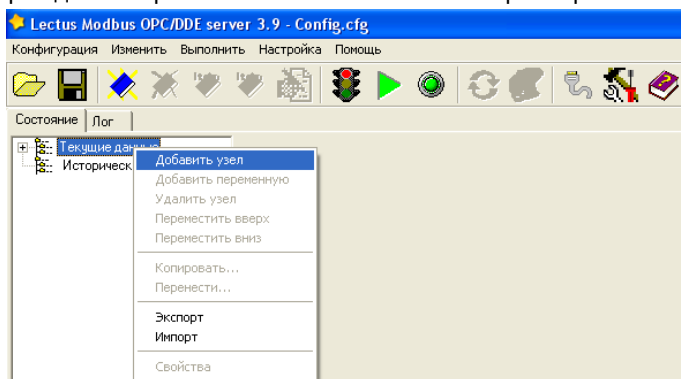

**Рисунок 5.10 - Добавление узла в Lectus OPC**

Произведем настройки параметров узла, как показано на рисунке 5.11.

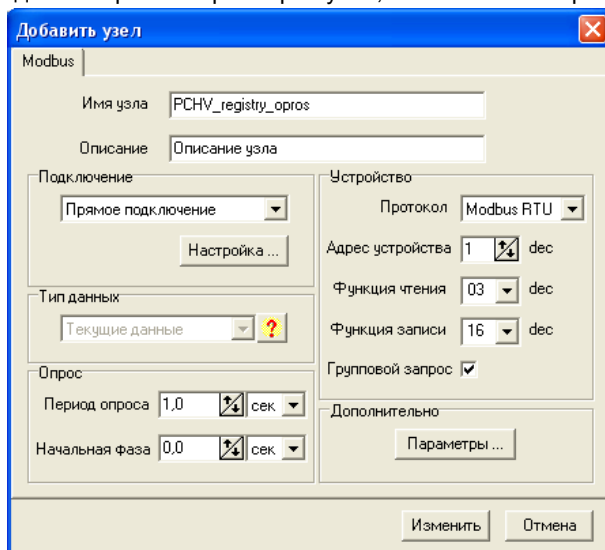

**Рисунок 5.11 - Настройки узла PCHV\_registry\_opros**

В настройках узла необходимо назначить имя узла (рисунок 5.11 - **PCHV\_registry\_opros**), задать настройки связи устройства:

- Протокол – **Modbus RTU** (см. параметр 8-30);
- Адрес устройства – **1** (см. параметр 8-31);
- Функция чтения – **03** (для регистра);
- Функция записи – **16** (для регистра).

**Примечание** - Более подробно см. РП подраздел 4.7.1.7 «Коды функций, поддерживаемые Modbus RTU». Также в этом окне можно изменить параметры опроса: период и начальную фазу.

Для настройки параметров подключения в разделе подключение необходимо выбрать вариант Прямое подключение (ПЧВЗ подключен по интерфейсу RS-485). Нажав на кнопку **Настройка**, можно выбрать Com-порт для подключения ПЧВЗ к ПК.

Аналогичным образом добавим в проект и определим настройки подключения для узла работы со служебными словами ПЧВЗ (задание по RS-485, командное слово и слово состояния). Вид этих настроек приведен на рисунке 5.12.

The screenshot shows a configuration window for a node. At the top, there are input fields for 'Имя узла' (Node name) containing 'PCHV\_sluzheb\_words' and 'Описание' (Description) containing 'Описание узла'. Below this are two main sections: 'Подключение' (Connection) and 'Устройство' (Device). The 'Подключение' section has a dropdown for 'Прямое подключение' and a 'Настройка...' button. The 'Устройство' section has a dropdown for 'Протокол' (Modbus RTU), 'Адрес устройства' (1), 'Функция чтения' (03), 'Функция записи' (16), and a checked 'Групповой запрос' checkbox. At the bottom, there are 'Опрос' (Polling) settings: 'Период опроса' (1.0 сек) and 'Начальная фаза' (0.0 сек). A 'Дополнительно' (Advanced) section contains a 'Параметры...' button.

**Рисунок 5.12 - Настройки узла PCHV\_sluzheb\_words**

После добавления узлов опроса и управления настроим сетевые параметры

нажатием кнопки . В открывшемся окне выберем настройки связи, аналогичные тем, что установлены в группе восемь параметров ПЧВЗ (см. п. 5.1 данного руководства).

Добавим в каждый узел свой набор переменных. Для этого, вызвав кликом правой кнопки мыши контекстное меню, выберем пункт **Добавить переменную** или

нажав на кнопку меню быстрого доступа. В узел **PCHV\_registry\_opros** добавим следующие переменные:

- Частота, Гц;
- Мощность, кВт;
- Цифровые входы 18, 19, 27, 33. Логические состояния;
- Цифровой вход 29. Логическое состояние;
- Аналоговый вход 53. Сигнал тока, мА;
- Аналоговый вход 60. Сигнал тока, мА;
- Источники сигнала 3-15, 3-16, 3-17.

В каждой такой переменной необходимо произвести настройки адресации и функций. Рассмотрим эти настройки на примере параметра 16-13 «Частота, Гц». На рисунке 5.15 приведены настройки для опроса этой переменной.

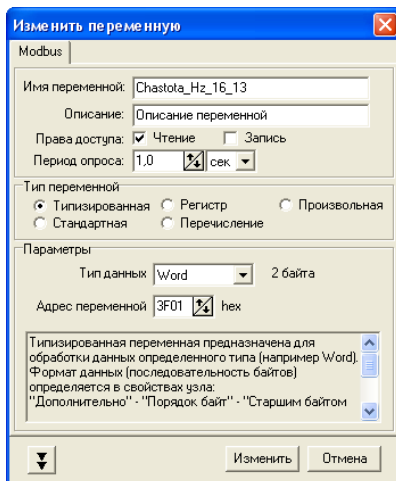

**Рисунок 5.13 - Настройка переменной ПЧВЗ 16-13 Частота, Гц для отображения в OPC**

В настройках переменной назначено имя для нее (**Chastota\_Hz\_16\_13**), определены права доступа (группа 16 параметров ПЧВЗ доступна только для чтения), период опроса, тип переменной и ее параметры. Для задания опроса регистров удобно использовать настройку **Типизированная** в разделе **Тип переменной** с выбором в списке **Тип данных Word**. Адрес регистра для параметра 16-13 можно рассчитать по формуле 5.1 ( $16-13 \times 10 - 1 = 16129 \text{dec} = 3F01 \text{hex}$ ) или взять из документа РП ПЧВЗ Приложение В. «Адресация регистров ОВЕН ПЧВ для удаленного опроса и управления».

Пример настройки параметра 3-1\* приведен на рисунке 5.14.

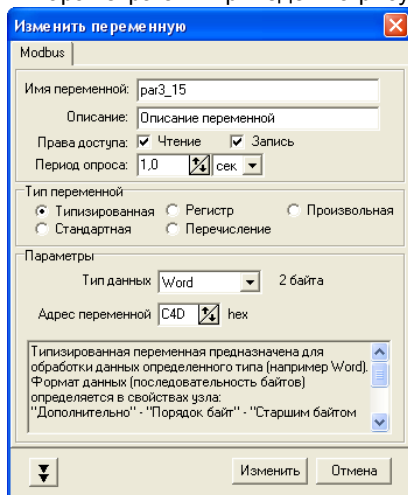

**Рисунок 5.14 - Настройка переменной ПЧВЗ 3-15 Источник задания 1 для отображения в OPC**

## 5 Примеры опроса и управления ПЧВЗ по интерфейсу RS-485

В настройках параметра 3-15 установлена возможность записи, что позволит изменять настройку источника задания ПЧВЗ с OPC. После запуска на исполнение в разделе OPC DA сервер отображаются текущие значения переменных. Кадр работы такой системы показан на рисунке 5.15.

Переменные		Состояние группы	
Имя переменной	Значение	Время	
✓ PCHV_registry_opros.Chastota_Hz_16_13	504	23.06.11 13:03:19	
✓ PCHV_registry_opros.Moshnost_kWt_16_10	31	23.06.11 13:03:19	
✓ PCHV_registry_opros.par3_15	11	23.06.11 13:03:16	
✓ PCHV_registry_opros.par3_16	0	23.06.11 13:03:19	
✓ PCHV_registry_opros.par3_17	0	23.06.11 13:03:19	
✓ PCHV_registry_opros.Potenciometr_53_16_63	1378	23.06.11 13:03:19	
✓ PCHV_registry_opros.Potenciometr_60_16_64	1052	23.06.11 13:03:19	
✓ PCHV_registry_opros.Sost_vhoda_29_16_61	1	23.06.11 13:03:19	
✓ PCHV_registry_opros.Sost_vhodov18_19_27_33_16_60	272	23.06.11 13:03:19	

Рисунок 5.15 - Кадр работы узла опроса PCHV\_registry\_opros

В режиме реального времени отображаются параметры группы 16 и группы 3, заданные в узле **PCHV\_registry\_opros**. Можно изменить параметр 3-15 нажав кнопку меню быстрого доступа  или выбрав в вызванном правой кнопкой контекстном меню пункт Записать значение. В появившемся окне (рисунок 5.17) можно задать новое значение изменяемого параметра.

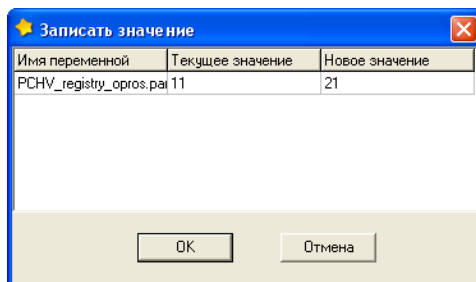

Имя переменной	Текущее значение	Новое значение
PCHV_registry_opros.par3_15	11	21

Рисунок 5.17 - Изменение значения параметра 3-15 (передача управления на потенциометр ЛПО)

# 6 Работа с конфигуратором ПЧВЗ

## 6.1 Назначение программного продукта

Конфигуратор ОВЕН ПЧВЗ предназначен для удаленной настройки частотного преобразователя ОВЕН ПЧВЗ. Связь с преобразователем осуществляется по интерфейсу RS-485 по протоколу Modbus RTU.

Конфигуратор предоставляет пользователю возможность считывания всех рабочих параметров прибора и задания новых значений для изменяемых параметров (Список параметров прибора и диапазоны их значений более подробно см. ОВЕН ПЧВЗ Преобразователь частоты векторный. Руководство по эксплуатации Приложение В).

Помимо основного меню преобразователя, пользователь имеет доступ к меню быстрой настройки (см. РЭ ПЧВЗ, раздел 4.4).

Дополнительно в конфигуратор включены модули для удаленного управления по RS для проверки работоспособности прибора, модуль упрощенной настройки встроенного ПИ-регулятора, работы с заданием, входами/выходами, скалярным управлением, а также «Спящий» и пожарный режимы.

## 6.2 Работа с конфигуратором

### 6.2.1 Общая структура конфигуратора











Вид рабочего окна программы-конфигуратора после запуска показан на рисунке 7.1. Окно включает в себя:

- 1 Меню (пункты Проект, Прибор, Вид, Опции, Помощь).
- 2 Меню быстрого доступа (Создание, Открытие и Сохранение проекта, Настройки связи, кнопки Запись и Чтение параметров)
- 3 Дерево проекта, включая группы параметров ПЧВЗ, быстрые меню QM1, QM2 и QM3, а также дополнительные модули.
- 4 Поле работы с параметром (группой параметров).



## 6 Работа с конфигуратором ПЧВЗ

**Таблица 6.1 - Назначение пунктов меню конфигуратора**

Пункт меню	Подпункт Меню	Назначение	Сочетание клавиш	Вид в меню быстрого доступа
Проект		Работа с проектом		
	Создать новый	Создание нового пользовательского проекта с настройками по умолчанию	Alt+N	
	Открыть	Открытие пользовательского проекта с расширением *.prj	Alt+O	
	Сохранить	Сохранение пользовательского проекта с расширением *.prj с текущим именем в ранее заданную директорию	Alt+S	
	Сохранить как	Сохранение пользовательского проекта с расширением *.prj с выбором имени и директории		
	Выход	Завершение работы с конфигуратором		
Прибор		Работа с параметрами ПЧВЗ		
	Прочитать параметры	Чтение текущего параметра (группы параметров) из ПЧВЗ в конфигуратор. Полученные значения отображаются в столбце «Чтение»	Alt+R	
	Записать параметры	Запись текущего параметра (группы параметров) из ПЧВЗ в конфигуратор. После завершения процедуры Запись измененные значения отображаются в столбце «Чтение»	Alt+W	
	Прочитать все параметры	Чтение полной конфигурации параметров (группы 0-18) из ПЧВЗ в программу-конфигуратор		
	Записать все параметры	Запись полной конфигурации параметров (группы 0-18) из программы-конфигуратора в ПЧВЗ		
	Сброс	Сброс аварии ПЧВЗ (командное слово)		
	Сброс на заводские настройки	Восстановление заводских настроек ПЧВЗ (кроме 8-3х)		
Вид		Настройки отображения быстрого меню и строки состояния		
	Тулбар	Отображаются кнопки быстрого меню		
	Строка состояния	Отображается строка состояния прибора		
Опции		Дополнительные настройки программы		
	Настройка порта	Настройки связи ПК-ПЧВЗ		
Помощь		Сведения для поддержки пользователя		
	О конфигураторе ПЧВЗ	Сведения о версии и производителе программы-конфигуратора		

Дерево проекта включает в себя группы параметров прибора (0-24), настройки быстрого меню и дополнительные модули (удаленного управления, настройки ПИ-регулятора, скалярного управления, работы с заданием, входами и выходами, «спящим» и пожарным режимами). При выборе параметра (группы параметров) в рабочем поле становятся доступны запись и чтение параметра (группы параметров).

Рабочее поле состоит из шести столбцов. Первый из них «№» отображает номер параметра, второй («Название») – имя параметра согласно Руководства по эксплуатации, третий («Чтение») – текущее значение параметра, прочитанное с частотного преобразователя, четвертый («Запись») – значение параметра, предполагаемое на запись в ПЧВЗ по команде, пятый («Диапазон») – диапазон для задания параметра согласно РЭ, шестой («Заводское») – заводская установка параметра согласно РЭ.

## 6.2.2 Работа без подключения к ПЧВЗ

Если пользователь желает создать проект для ПЧВЗ до подключения он может, выбрав параметр или группу параметров изменить их значения в поле «Запись». Вид такого проекта представлен на рисунке 6.2.

№	Название	Чтение	Запись	Диапазон	Заводское
4-10	Направление вращения двигателя.		2	0,2	2
4-12	Нижний предел скорости вращения двигател...			0-400	0.0
4-14	Верхний предел скорости вращения двигател...			0-400;	65.0
4-18	Предел перегрузки, (%)		120	0-300	110
4-50	Предупреждение:низкий ток (А)		0	0.00-60.00	0.00
4-51	Предупреждение:высокий ток (А)		12	0.00-60.00	60.00
4-54	Предупреждение низкое задание			-999999-999999	-999999
4-55	Предупреждение высокое задание			-999999-999999	999999
4-56	Предупреждение низкий уровень ОС			-999999-999999	-999999
4-57	Предупреждение высокий уровень ОС			-999999-999999	999999
4-58	Обнаружение обрыва фазы двигателя.			0;1	1
4-61	«Исключить скорость с» (Байпас скорости с (...		10	0.0-400.0	0.0
4-61	«Исключить скорость с» (Байпас скорости с (...		12	0.0-400.0	0.0
4-63	«Исключить скорость до» (Байпас скорости д...		130	0.0-400.0	0.0
4-63	«Исключить скорость до» (Байпас скорости д...		133	0.0-400.0	0.0
4-64	Полуавтоматическая установка исключаемых...			0-1	0

Рисунок 6.2 - Проект без подключения к ПЧВЗ (настраивается группа параметров 4)

Такой проект может быть сохранен с помощью команд меню и использован в дальнейшем для записи на ПЧВЗ. Все незаполненные поля подразумевают сохранение тех значений, которые уже записаны в ПЧВЗ.



### 6.2.3 Настройка связи

Для настройки связи ПК и ПЧВЗ используется меню Настройка порта  в меню Опции либо с панели быстрого доступа. Диалоговое окно настроек связи представлено на рисунке 6.3.

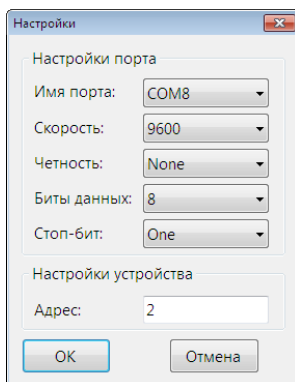

**Рисунок 6.3 - Настройки связи ПЧВЗ И ПК**

В этом окне необходимо задать настройки COM-порта, которые можно взять из Диспетчера устройств ПК. Параметр «Скорость» задается согласно значению параметра 8-32 ПЧВЗ, настройки четности и стоп-бит согласно параметру 8-33, а параметр «Адрес» задается согласно параметру 8-31 ПЧВЗ.

В случае неверных настроек связи Конфигуратор выдаст сообщение «Устройство не обнаружено». В этом случае необходимо проверить соответствие настроек группы 8 согласно п.6.4 данного руководства.

### 6.2.4 Чтение и запись параметров ПЧВЗ

После проведения настроек связи пользователь получает доступ к считыванию и изменению параметров ПЧВЗ через конфигуратор. Для считывания текущих значений необходимо выбрать параметр (группу параметров) в дереве проекта и

выбрать пункт меню «Прочитать параметры» или кнопку  на меню быстрого доступа. После завершения чтения текущие значения будут отображаться в столбце «Чтение» рабочего поля конфигуратора (рисунок 6.4).

№	Название	Чтение	Запись	Диапазон	Заводское
5-00	Режим цифрового входа/ выхода	0		0-1	0
5-03	Режим кл.29	0		0,1	0
5-10	Клемма 18, цифровой вход	8		0-11,14,16-23,34...	8
5-11	Клемма 19, цифровой вход	0		0-11,14,16-23,34...	10
5-12	Клемма 27, цифровой вход	2		0-11,14,16-23,34...	0
5-13	Клемма 29, цифровой вход	14		0-11,14,16-23,34...	14
5-34	Задержка включения цифрового выхода	0.01		0-600	0.01
5-35	Задержка выключения цифрового выхода	0.01		0-600	0.01
5-40	Реле функций [0]	9		0-14;21-26;28-3...	0
5-40	Реле функций [1]	5		0-14;21-26;28-3...	0
5-41	Задержка включения дискретных входов	0.01		0-600	0.01
5-42	Задержка выключения дискретных входов	0.01		0-600	0.01
5-90	Слово цифровых выходов	0		0-FFFFFF	0

**Рисунок 6.4 - Вид рабочего поля конфигуратора после завершения команды чтения (для группы 5)**

Для изменения параметров через конфигуратор необходимо задать новые значения параметров в столбце «Запись» рабочего поля (см. рисунок 6.5), после чего вы-

брать пункт меню «Записать параметры» или кнопку  на меню быстрого доступа.

№	Название	Чтение	Запись	Диапазон	Заводское
5-10	Клемма 18, цифровой вход	8	4	0-6;8-14;16-23;...	8
5-11	Клемма 19, цифровой вход	10	5	0-6;8-14;16-23;...	10
5-12	Клемма 27, цифровой вход	1		0-6;8-14;16-23;...	0
5-13	Клемма 29, цифровой вход	14		0-6;8-14;16-23;...	14
5-15	Клемма 33, цифровой вход	16	11	0-6;8-14;16-23;...	16
5-40	Реле функций	0	2	0-14;21-26;28-...	0
5-55	Клемма 33, низкая частота (Гц)	20		20-4999	20
5-56	Клемма 33, высокая частота (Гц)	5000		21-5000	5000
5-57	Клемма 33, низкое задание / обратная свя...	0		-4999-4999	0.000
5-58	Клемма 33, высокое задание / обратная св...	50		-4999-4999	50.000

**Рисунок 6.5 - Задание новых значений переменных на запись (группа 5)**

После завершения записи новые значения переменных будут отображаться в столбце Чтение. В случае ошибочного значения, невозможного на запись программа выдаст сообщение «**Couldn't write value to Register**». В этом случае необходимо задать правильное значение, соответствующее диапазону значений параметра в РЭ. Такое же сообщение будет выдано при попытке записи в некоторые параметры групп 15, 16, 18, большинство параметров которых предназначены только для чтения.

Каждая группа параметров, в том числе и группы быстрых меню, содержит список параметров согласно Руководству по эксплуатации ПЧВЗ. Чтение и запись параметров рекомендуется производить при остановленном приводе. Для этого на ЛПО нажмите кнопку Стоп/Сброс.

## 6.2.5 Работа с меню удаленного управления

Меню удаленного управления предназначено для проверки работоспособности в заданной конфигурации привода основных элементов командного слова, слова состояния и слова задания по интерфейсу. Вид окна удаленного управления приведен на рисунке 6.6.

## 6 Работа с конфигуратором ПЧВЗ

**Примечание** - Более подробно о служебных регистрах ПЧВЗ см. настоящее руководство, раздел 4 «Программирование функциональных возможностей».

В левой части окна размещены 8 кнопок для имитации основных функций командного слова:

1 Пуск – Запуск ПЧВЗ на работу по заданию.

2 Реверс - Запуск ПЧВЗ на работу по заданию в обратном направлении.

3 Пост.част – работа с постоянной частотой (пар. 3-11) независимо от внешних заданий.

4, 5, 6 Предустанов. значение 1, Предустанов. значение 2, Предустанов. значение 3 – выбор в качестве задания предустановленного значения бит 1, 2, 3 соответственно (согласно значениям пар. 3-10).

7 Быстрый Стоп – останов с торможением двигателем.

8 Останов выбегом – останов снятием напряжения с двигателя (без динамического торможения).

Рядом приведен ползунок со шкалой 0...100 %, для задания по интерфейсу. С его помощью можно изменить величину задания по RS-485.

**Примечание** - Для использования задания по интерфейсу необходимо определить один из параметров группы источников задания 3-15, 3-16, 3-17 равным 11.

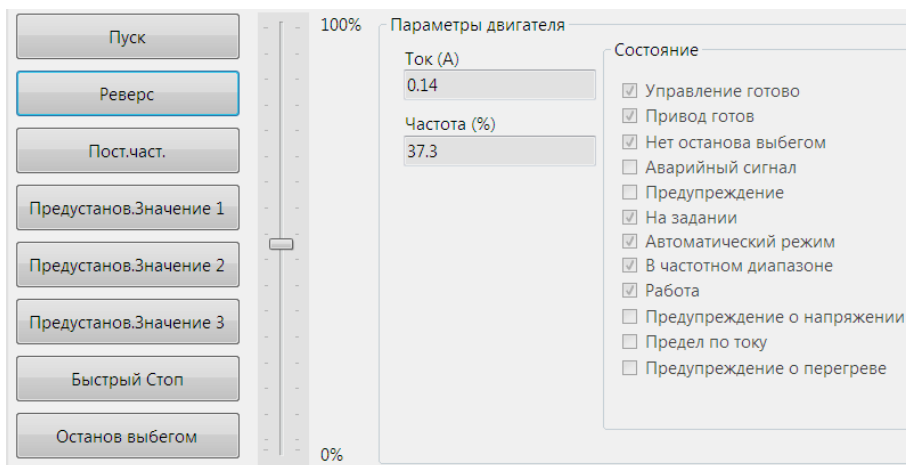

**Рисунок 6.6 - Рабочее поле окна удаленного управления**

Для того, чтобы можно было во время работы оценить состояние и основные параметры двигателя в окно включено отображение основных параметров привода - Частота, и в % от задания, Ток двигателя и на двигателе.

В крайне правой части окна показано слово состояния, для удобства пользователя разделенное на отдельные биты. Наличие галочки возле соответствующего бита говорит о состоянии логической единицы в нем, ее отсутствие – о состоянии логического нуля.

Окно «Удаленное управление» можно использовать, только предварительно переведя ПЧВЗ в режим ПУСК/Дист. нажатием соответствующей кнопки на ЛПО.

## 6.2.6 Работа с меню ПИД-регулирование

Работа с этим меню позволяет быстро и эффективно настроить ПИ-регулятор ПЧВЗ. Помимо возможности определения основных параметров ПИ-регулирования из групп 1 и 20 меню включает в себя графический модуль, наглядно отображающий величину задания и обратной связи в реальных единицах измерения, а также текущую частоту двигателя в Гц.

Параметры, определяемые в этом окне, отвечают за контур процесса регулирования (1-00), источник обратной связи (20-00) и коэффициенты ПИ – регулятора (20-9х).

Над графиком размещены кнопки ПУСК и ОСТАНОВ. ВЫБЕГОМ для удаленного запуска и останова привода при его работе в режиме дистанционного управления.

Графический модуль позволяет осуществлять масштабирование графика, а также сохранение его в виде рисунка или вывод на печать.

## 6.2.7 Окно «Аналоговые входы и выходы»

Для большей наглядности задания параметров аналоговых входов и выхода ОВЕН ПЧВЗ может быть использовано окно «Аналоговые входы и выходы» конфигуратора. В нем можно задать значения наиболее важных настроек группы параметров 6. Диапазоны сигналов тока или напряжения задаются в явном (числовом виде) и дополнительно отображаются в правой части экрана графически. Выбор режима работы осуществляется изменением положения указателя в поле. Выбор функции выхода доступен в форме выпадающего меню.

Кроме того, в режиме реального времени идет отображение текущих значений аналоговых входов и выходов. Вид окна представлен на рисунке 6.7.

После задания необходимых настроек нужно подать команду Запись, выбрав пункт меню «Записать параметры» или кнопку  на меню быстрого доступа.

## 6 Работа с конфигуратором ПЧВЗ

Аналоговый вход 1

Выбор  Ток  Напряжение

Задание (ОС)

Мин 4 0 Мин 0

Макс 20 10 Макс 50

Текущее значение 0 мА/В

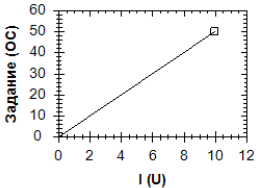

Аналоговый вход 2

Выбор  Ток  Напряжение

Задание (ОС)

Мин 4 0 Мин 0

Макс 20 10 Макс 50

Текущее значение 0 мА/В

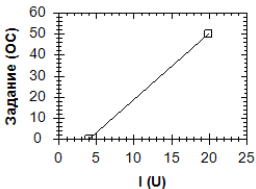

Аналоговый выход 1

Выбор  0-20 мА  4-20 мА  Цифровой

Источник 0 Функция 0 Текущее значение 0 мА

Масштаб От % 0 До 100 %

Аналоговый выход 2

Выбор  0-20 мА  4-20 мА  Цифровой

Источник 0 Функция 0 Текущее значение 0

Масштаб От % 0 До 100 %

Рисунок 6.7 - Вид окна «Аналоговые входы и выходы»

### 6.3 Окно «Дискретные входы и выход»

Данное окно предназначено для упрощенной настройки параметров дискретных входов и выхода ПЧВЗ. В нем задаются основные значимые параметры группы 5 прибора. Вид окна представлен на рисунке 6.8.

Дискретные входы/выходы

Клемма	Клемма 18	Клемма 19	Клемма 27	Клемма 29	Реле 1	Реле 2
Состояние						
Функция клеммы	8	0	0	14	1	5

Рисунок 6.8 - Вид окна «Дискретные входы и выходы»

В верхней части окна размещены настройки дискретных входов ПЧВЗ. В строке «Функция клеммы» можно выбрать нужную функцию дискретного входа и выхода из выпадающего списка. Текущее состояние входов и реле отображается индикаторами стро-

ки Состояние. Зеленый цвет индикатора соответствует замкнутому состоянию клеммы, а красный – разомкнутому.

После задания необходимых настроек нужно подать команду Запись, выбрав пункт меню «Записать параметры» или кнопку  на меню быстрого доступа.

## 6.4 Окно «Скалярное управление»

Окно «Скалярное управление» предназначено для задания настроек в случае вольт–частотного (скалярного) управления приводом. Одним из достоинств такого управления является возможность задания собственной (пользовательской) вольт–частотной характеристики для двигателя. Упрощенный доступ к такому заданию осуществляется с помощью данного окна.

Установка указателя «Включить скалярное управление» изменяет 1-01 «Принцип управления двигателем» на 0 (скалярное управление), снятие указателя возвращает значение 1 (векторное управление, режим по умолчанию). В полях U и f задаются шесть точек пользовательской вольт–частотной характеристики двигателя, которая отображается на графике ниже полей задания. Вид такого окна представлен на рисунке 6.9.





Рисунок 6.9 - Вид окна «Скалярное управление»

После задания необходимых настроек нужно подать команду Запись, выбрав пункт меню «Записать параметры» или кнопку  на меню быстрого доступа.

## 6.5 Окно «Выбор заданий»

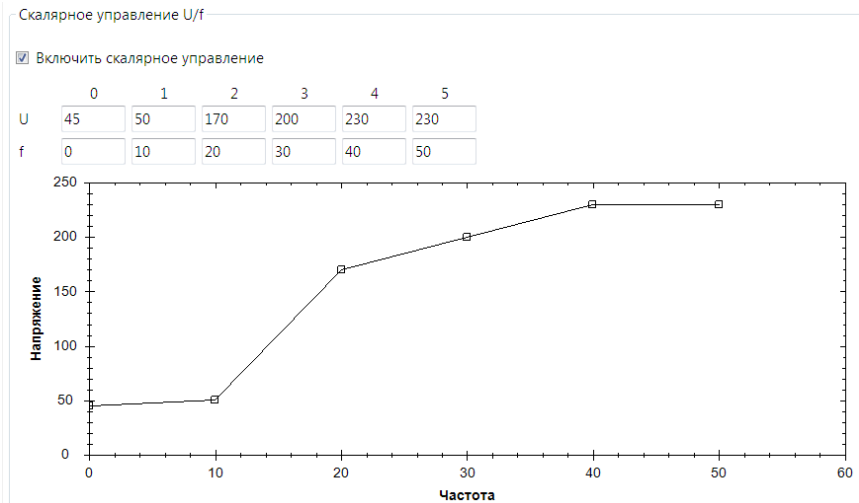
Окно «Выбор заданий» предназначено для определения источников и диапазонов заданий для ПЧВЗ. Выбором указателя вы можете настроить источник задания, выбрав между аналоговыми входами – клеммы 53 и 54, управлением по интерфейсу RS-485, либо полностью отключить внешние задания, выбрав «Выкл.».

## 6 Работа с конфигуратором ПЧВЗ

В левой части экрана размещены поля для задания Предустановленных заданий (параметр 3-10). В центральной части масштаб предустановленного задания отображается графически.

В правой части окна пользователь может задать диапазон изменения задания в реальных единицах измерения (параметры 3-02, 3-03) и увидеть текущие значения задания на ПЧВЗ. Вид окна «Выбор заданий» представлен на рисунке 6.10.





Рисунок 6.10 - Вид окна «Выбор заданий»

После задания необходимых настроек нужно подать команду Запись, выбрав пункт меню «Записать параметры» или кнопку  на меню быстрого доступа.

### 6.6 Окно «Спящий режим»

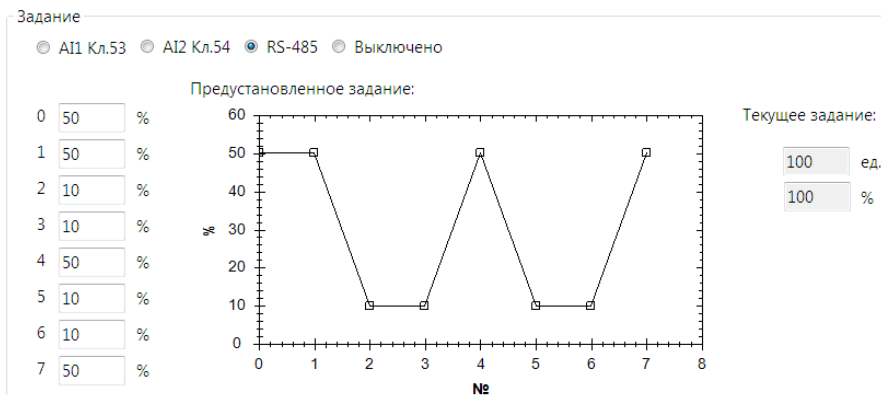
Окно «Спящий режим» предназначено для задания параметров группы 22. В ней задаются временные и конфигурационные настройки работы привода в «Спящем режиме». Вид окна представлен на рисунке 6.11.





Рисунок 6.11 - Окно настройки «Спящего» режима ПЧВЗ

После задания необходимых настроек нужно подать команду Запись, выбрав пункт меню «Записать параметры» или кнопку  на меню быстрого доступа.

## 6.7 Окно «Пожарный режим»

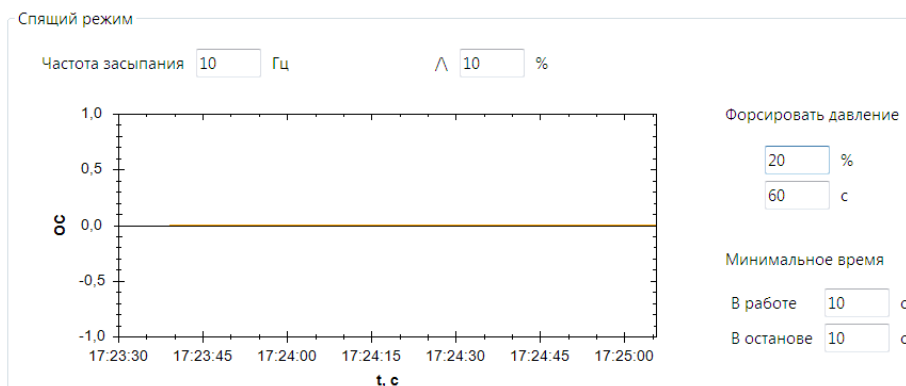
Окно «Пожарный режим» предназначено для настройки работы ПЧВЗ в случае пожара. В нем можно задать источник сигнала о пожаре и настроить действие и фиксированную уставку пожарного режима. Вид окна настройки пожарного режима представлен на рисунке 6.12.







Рисунок 6.12 - Окно настройки «Пожарного режима»

После задания необходимых настроек нужно подать команду Запись, выбрав пункт меню «Записать параметры» или кнопку  на меню быстрого доступа.

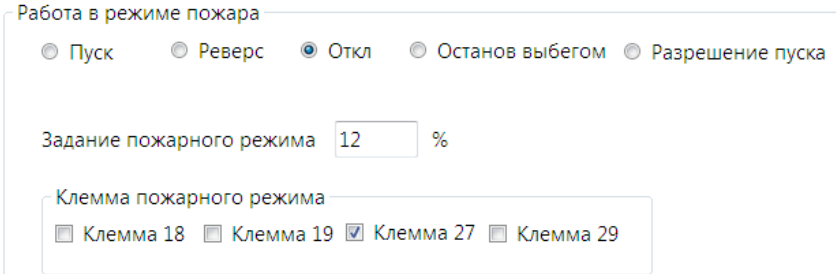
## 6.8 Работа с конфигурациями

Конфигуратор ПЧВЗ позволяет сохранять готовые наборы параметров в конфигурации использованием пунктов меню или меню быстрого доступа  «Сохранить» или «Сохранить как». Обратите внимание, что в качестве сохраненных для дальнейшего использования выступают параметры столбца «Запись». Проекты конфигуратора сохраняются с расширением \*.prj.

Для открытия готовой конфигурации необходимо после запуска конфигуратора использовать пункт меню «Открыть» . Параметры открывшейся конфигурации можно использовать для записи в ПЧВЗ отдельно или по группам.

Для чтения всей текущей конфигурации ПЧВЗ в конфигуратор используется команда  «Считать все параметры». Процесс ее выполнения показан на рисунке 6.13. После выполнения этой операции текущая конфигурация будет записана в поле «Чтение» групп 0-24 программы-конфигуратора.



## 6 Работа с конфигуратором ПЧВЗ

№	Название	Чтение	Запись	Диапазон	Заводское
0-01	Язык	0		0-528;255	0
0-03	Региональные настройки	0		0,1	0
0-04	Режим работы при включении питания	0		0-1	1
0-06	Тип питающего напряжения	2		0-2;10-12;20-22...	0
0-07	Торможение постоянным током	1		0-1	0
0-10	Активный набор	1		1;29	1
0-11	Изменяемый набор	9		1;29	1
0-12	Взаимосвязь наборов	20		0;20	20
0-30	Единица измерений показаний по выбору п...	1		0,1;1;10;11;12;20...	1
0-31	Минимальное значение показаний	0		0,00-9999	0,00
0-32	Максимальное значение показаний	100		0,00-9999	100,0
0-40	Кнопка «РУЧН»	1		0,1	1
0-42	Кнопка «АВТО»	1		0,1	1
0-44	Кнопка «СБРОС/СТОП»	1		0,1	0
0-51	Чтение всех параметров			0,1;2,9	0
0-60				0-999	0

**Рисунок 6.13 - Состояние конфигуратора во время чтения всех параметров**

Для записи полной готовой конфигурации ПЧВЗ используется команда  Записать все параметры. Ее применение целесообразно для записи сложных конфигураций, отличающихся от заводской сразу в нескольких группах параметров. При использовании этой команды в ПЧВЗ записываются все значения параметров групп 0-24 из поля Запись. В случае неверно определенного значения параметра запись конфигурации не меняется.

**Отзывы, предложения и пожелания по содержанию документации на ПЧВЗ просим направлять по адресу: [p4v@owen.ru](mailto:p4v@owen.ru).**

